

Съёмники



Съёмники с двумя захватами



Съёмники с тремя захватами



Другие съёмники



Простота в использовании

Съёмники UNIOR позволяют произвести безопасный и максимально быстрый демонтаж подшипников, втулок и шестерней.



Длительный срок эксплуатации

Съёмники UNIOR изготовлены из качественной конструкционной стали. Кованые захваты и траверса обладают повышенной прочностью. Силовой болт подвергается специальной термохимической обработке.



Отличительные особенности съёмников UNIOR

- полированная поверхность
- винт целиком подвергнут закалке с высоким отпусканием
- материал: конструкционная углеродистая сталь
- захваты устанавливаются в двух позициях
- захваты, корпус, винт – кованые
- оцинкованное покрытие



680/5

Съёмник с двумя захватами

- материал: конструкционная углеродистая сталь
- кованный, целиком подвергнут закалке и отпуску
- поверхностная обработка: оцинкованный в соответствии со стандартом 12329, винт – с чернением
- захваты устанавливаются в двух позициях
- пята захвата плотно прилегает к частям снимаемого изделия

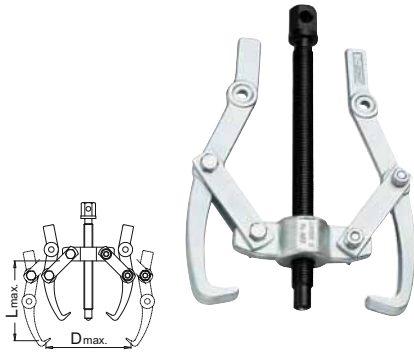

№	№	L	D
612603	0	90	90
601762	1	160	130
601763	2	230	190
601764	3	300	250

680/5MS

Набор съёмников с двумя перемещающимися захватами



№	№	№
612655	680/5MS	4
680/5 (90 x 90, 160 x 130, 230 x 190, 300 x 250), 980P2		

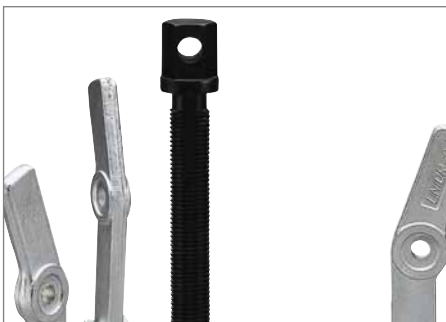

681/5

Съёмник с двумя захватами

- материал: конструкционная углеродистая сталь
- кованный, целиком подвергнут закалке и отпуску
- поверхностная обработка: оцинкованный в соответствии со стандартом 12329, винт – с чернением
- прочная конструкция для очень тяжёлых работ
- при перестановке захватов съёмник может использоваться для извлечения как внутренних, так и наружных подшипников

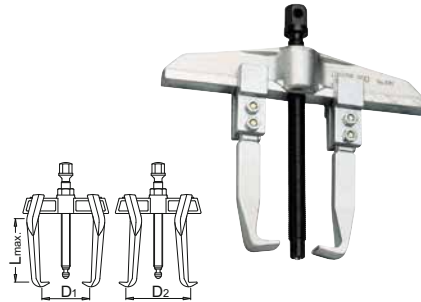

№	№	B	D1	D2	L	l
601765	300	280	70 - 220	110 - 260	150	
601766	400	450	110 - 360	190 - 450	200	

682/5

Съёмник с тремя захватами

- материал: конструкционная углеродистая сталь
- кованный, целиком подвергнут закалке и отпуску
- поверхностная обработка: оцинкованный в соответствии со стандартом 12329, винт – с чернением
- захваты устанавливаются в двух позициях
- пята захвата плотно прилегает к частям снимаемого изделия

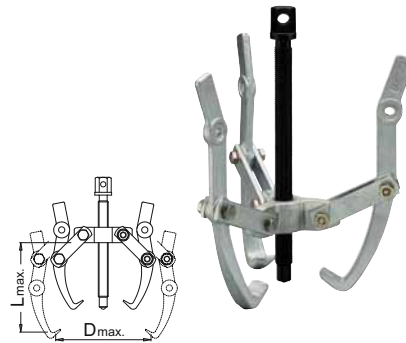

№	№	L	D
612604	0	90	90
601767	1	160	130
601768	2	230	190
601769	3	300	250



682/5MS

Набор съёмников с тремя перемещающимися захватами



№	№	№
612656	682/5MS	4
682/5 (90 x 90, 160 x 130, 230 x 190, 300 x 250), 980P3		

683/2

Съёмник с двумя перемещающимися захватами

- материал: конструкционная углеродистая сталь
- кованный, целиком подвергнут закалке и отпуску
- поверхностная обработка: хромированный в соответствии со стандартом EN 12540, винт – с чернением
- пята захвата плотно прилегает к частям снимаемого изделия

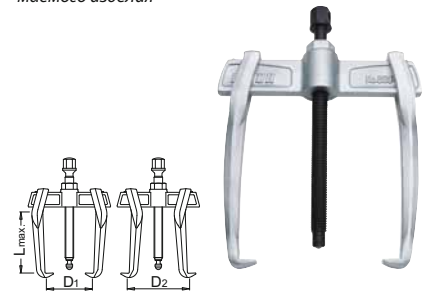

№	№	L	D1	D2
615076	60	90	65	50 - 90
615077	90	90	90	50 - 110
615078	130	140	130	80 - 140
615079	180	140	180	80 - 180
615080	250	195	250	130 - 250
615081	350	195	350	130 - 350

683/2MS

Набор съёмников с двумя перемещающимися захватами



№	№	№
615082	683/2MS	6
683/2 (60, 90, 130, 180, 250, 350), 980P2S		

685/5

Съёмник ударный универсальный

- материал: конструкционная углеродистая сталь
- захваты кованые, подвергнуты закалке с высоким отпуском
- губки индукционно упрочнены
- поверхностная обработка: оцинкованный в соответствии со стандартом 12329, винт – с чернением
- используется в условиях с ограниченным пространством
- в комплекте с захватами для маленьких и больших диаметров
- эргономичная двухкомпонентная рукоятка повышенного режима работы

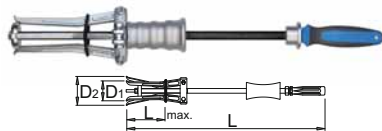

Barcode	D1	D2	L	L
601771	30 - 80	120 - 180	125	600

686/5

Съёмник шаровых опор

- материал: конструкционная углеродистая сталь
- кованый, целиком подвергнут закалке и отпуску
- поверхностная обработка: оцинкованный в соответствии со стандартом 12329, винт – с чернением
- для автомобилей

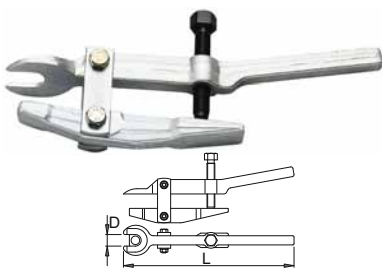

Barcode	D	L
601772	16	260



686/5A

Съёмник шаровых опор

- материал: конструкционная углеродистая сталь
- кованый, целиком подвергнут закалке и отпуску
- поверхностная обработка: оцинкованный в соответствии со стандартом 12329, винт – с чернением
- для грузовиков

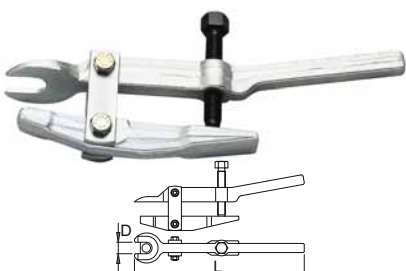

Barcode	D	L
602369	18	260

687/5

Съёмник с пятью захватами

- материал: конструкционная углеродистая сталь
- кованый, целиком подвергнут закалке и отпуску
- поверхностная обработка: оцинкованный в соответствии со стандартом 12329, винт – с чернением
- прочная конструкция для очень тяжёлых работ

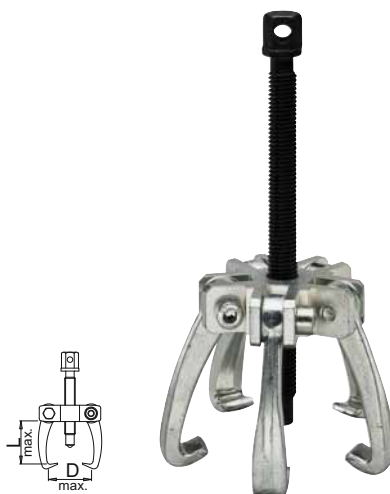

Barcode	L	D
602848	120	47

701

Набор щупов

- длина 100 мм
- нержавеющая сталь



Barcode	Thickness	Quantity
601896	0.05 - 0.5	8
601897	0.05 - 1	13
601898	0.05 - 1	20

701A

Резьбомер

- нержавеющая сталь
- для наружных и внутренних измерений
- шаг метрической резьбы: 0,4-7 (28 пластин)
- шаг дюймовой резьбы: 4-62 (20 пластин)



Barcode	Quantity
616706	48

702/5МН

Струбцина

- материал: конструкционная углеродистая сталь
- целиком подвергнута закалке и отпуску
- поверхностная обработка: оцинкованная в соответствии со стандартом 12329, винт – с чернением
- предназначена для деревообрабатывающей и строительной промышленности
- металлическая рукоятка

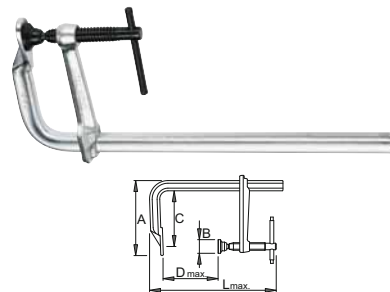

Barcode	D	C	L	A	B
608433	120	100	330	155	25
608434	160	100	370	155	25
608435	200	100	410	155	25
608436	250	100	460	155	25
608360	300	120	550	180	35
608437	400	120	650	180	35
608438	500	120	750	180	35
608439	600	120	850	180	35
608440	800	120	1050	180	35
608441	1000	120	1250	180	35

702/5WH

Струбцина

- материал: конструкционная углеродистая сталь
- целиком подвергнута закалке и отпуску
- поверхностная обработка: оцинкованная в соответствии со стандартом 12329, винт – с чернением
- предназначена для деревообрабатывающей и строительной промышленности
- деревянная рукоятка, лакированная

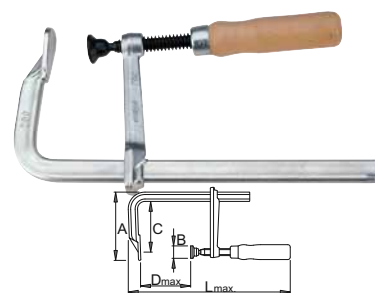

Barcode	D	C	L	A	B
601783	120	100	330	155	25
601784	160	100	370	155	25
601785	200	100	410	155	25
601786	250	100	460	155	25
601787	300	120	550	180	35
601788	400	120	650	180	35
601789	500	120	750	180	35
601790	600	120	850	180	35
601791	800	120	1050	180	35
601792	1000	120	1250	180	35

703/5MH

Струбцина универсальная

- материал: конструкционная углеродистая сталь
- целиком подвергнута закалке и отпуску
- поверхностная обработка: оцинкованная в соответствии со стандартом 12329, винт – с чернением
- предназначена для деревообрабатывающей и строительной промышленности
- металлическая рукоятка
- для внутреннего и наружного сжимания

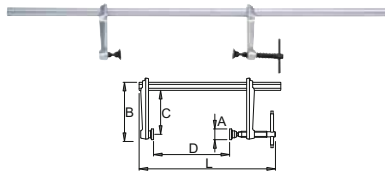

608230	D	C	L	A	B
	1000	120	1250	35	180

703/5WH

Струбцина универсальная

- материал: конструкционная углеродистая сталь
- целиком подвергнута закалке и отпуску
- поверхностная обработка: оцинкованная в соответствии со стандартом 12329, винт – с чернением
- предназначена для деревообрабатывающей и строительной промышленности
- деревянная рукоятка, лакированная
- для внутреннего и наружного сжимания

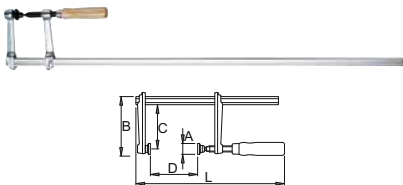

607346	D	C	L	A	B
	1000	120	1250	35	180



704/5

Струбцина быстрозажимная

- прочный и надёжный захват достигается минимальным усилием
- ходовой винт с накатанной резьбой обеспечивает лёгкое вращение и максимальное усилие сжатия
- губки кованые, выполнены из конструкционной углеродистой стали, подвергнуты закалке и отпуску
- случайное раскрытие зажима предотвращается запирающим устройством

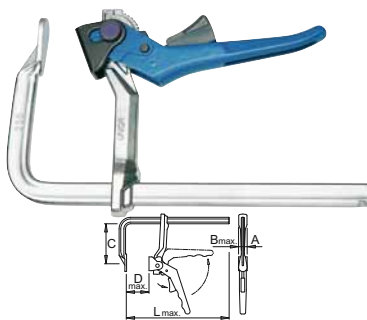

609961	D	C	L	A	B
	160	120	360	25	25
609962	200	120	400	25	25
609963	250	120	450	25	25
609964	300	140	570	35	25
609965	400	140	670	35	35
609966	500	140	770	35	35
609967	600	140	870	35	35
609972	800	140	1070	35	35
609973	1000	140	1270	35	35

705/5AMH

Струбцина U-образная высокопрочная

- губки кованые, выполнены из конструкционной углеродистой стали, подвергнуты закалке и отпуску
- пята кованая, сменная, с шарнирным соединением
- пята, ходовой винт и рукоятка с защитным противокоррозионным покрытием

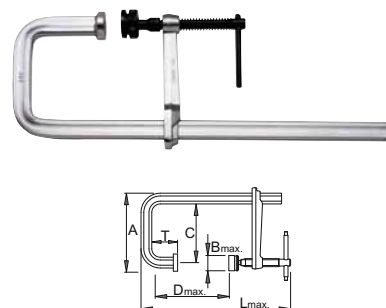

617531	D	T	C	L	A	B
	250	60	140	450	170	40
617539	300	100	140	560	190	40
617540	400	150	140	710	190	40

705/5MH

Струбцина высокопрочная

- губки кованые, выполнены из конструкционной углеродистой стали, подвергнуты закалке и отпуску
- пята кованая, сменная, с шарнирным соединением
- пята, ходовой винт и рукоятка с защитным противокоррозионным покрытием

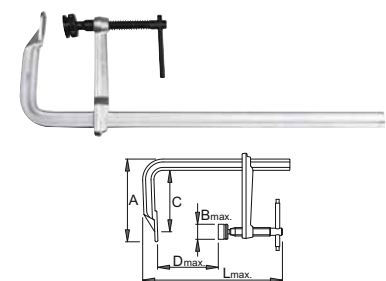

609974	D	T	C	L	A	B
	160	140	370	155	30	
609968	200	140	410	155	30	
609982	250	140	460	155	30	
609969	300	140	550	180	40	
609970	400	140	650	180	40	
609971	500	140	750	180	40	
609975	600	140	850	180	40	
609983	800	140	1050	180	40	
609984	1000	140	1250	180	40	

704/5A

Струбцина U-образная быстрозажимная

- прочный и надёжный захват достигается минимальным усилием
- ходовой винт с накатанной резьбой обеспечивает лёгкое вращение и максимальное усилие сжатия
- губки кованые, выполнены из конструкционной углеродистой стали, подвергнуты закалке и отпуску
- случайное раскрытие зажима предотвращается запирающим устройством

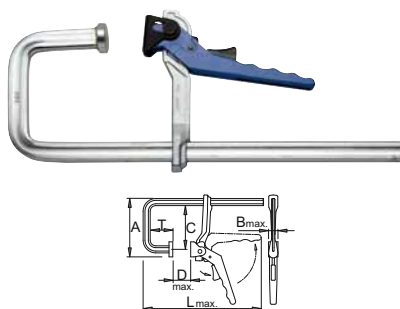

617528	D	T	C	L	A	B
	250	60	120	530	170	40
617529	300	100	140	655	190	40
617530	400	150	140	805	190	40



710P

Рулетка

- корпус из двухкомпонентного пластика
- со стопором и держателем-клипсой

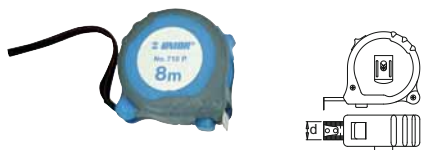

Barcode	m	ft	d
612131	2	0	16
612132	3	0	16
612133	5	0	19
612134	8	0	25
612135	10	0	25
612784	2	6	16
612785	3	10	16
612786	5	16	19
612787	8	26	25
612788	10	33	25

710R

Рулетка

- корпус из двухкомпонентного пластика
- со стопором и держателем-клипсой



Barcode	m	ft	d
612789	2	0	16
612790	3	0	16
612791	5	0	19
612792	8	0	25
612793	2	6	16
612794	3	10	16
612795	5	16	19
612796	8	26	25

710W

Складная линейка (2 метра)

- складной метр изготовлен из бука
- деления в мм нанесены с каждой стороны
- точность по III классу

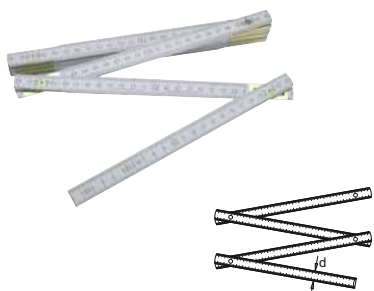

Barcode	m	d
609365	2	16

714

Рулетка, длинная

- корпус из двухкомпонентного пластика
- акриловое покрытие гарантирует длительный срок службы
- 6-кратная скорость сворачивания рулетки



Barcode	m	d
621525	50	13

50 m



721/6

Тиски поворотные IRONGATOR

- литой корпус из серого чугуна
- кованые губки из конструкционной стали, закалены в масле
- корпус покрыт лаком, губки с антикоррозионным покрытием, остальные части оцинкованы
- ходовой винт защищён от повреждения
- плавный ход гарантирует точное управление движущимися частями
- тиски могут быть объединены с поворотным устройством

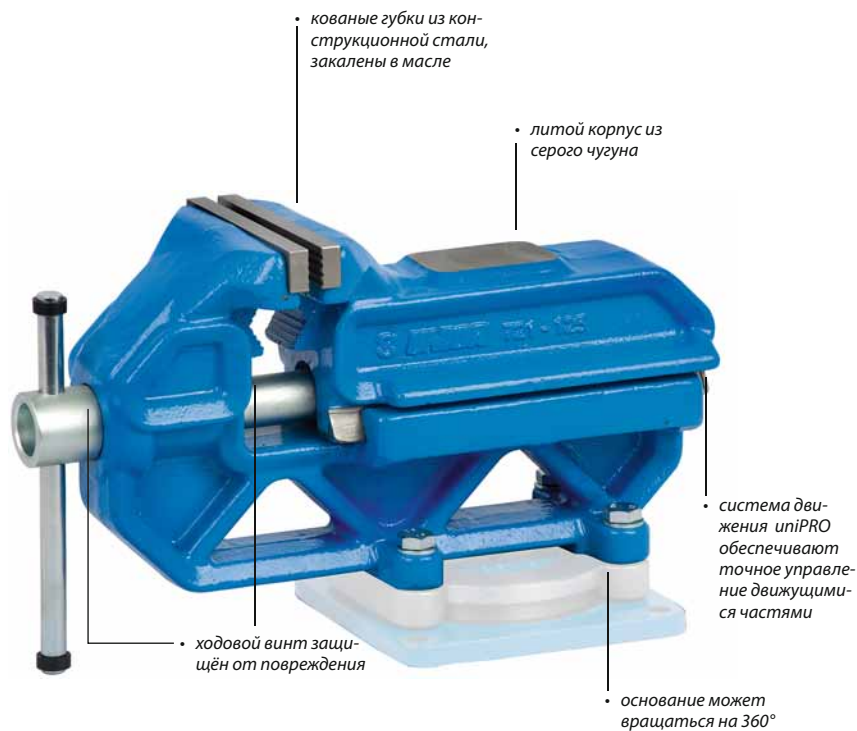

Barcode	d
621564	80
621481	125
621567	150
621570	200



721Q/6

Тиски поворотные IRONGATOR с системой быстрого перемещения

- литой корпус из серого чугуна
- кованые губки из конструкционной стали, подвергнуты закалке и отпуску
- корпус покрыт лаком, губки с антикоррозионным покрытием, остальные части оцинкованы
- плавный ход гарантирует точное управление движущимися частями
- тиски могут быть объединены с поворотным устройством
- система быстрого перемещения



Barcode	В
621565	80
621482	125
621568	150
621571	200

721.1/6

Поворотное устройство для тисков арт. 721/6 и 721Q/6



Barcode	В
621566	80
621483	125
621569	150
621572	200

722/6

Тиски стационарные

- корпус из специального сплава
- губки из конструкционной стали, сменные, подвергнуты закалке и отпуску
- покрытие: серый лак

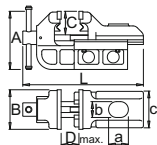
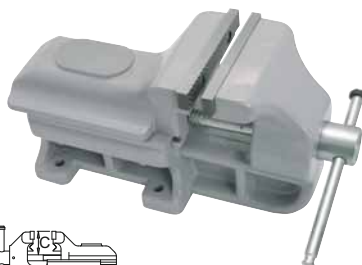

Barcode	В
612155	80
612156	100
612157	125
612158	150
612159	175
612160	200

722.1/7

Сменные губки к арт. 722/6

- материал: конструкционная углеродистая сталь
- кованые, целиком подвергнуты закалке и отпуску
- набор 2 шт.



Barcode	В
619018	80
619019	100
619020	125
619021	150
619022	175
619023	200

722.1AL

Сменные губки, алюминиевые для арт. 722/6

- материал: алюминиевые
- набор 2 шт.



Barcode	В
619024	80
619025	100
619026	125
619027	150
619028	175
619029	200

726/6

Тиски трубные

- корпус из специального сплава, высокопрочный
- губки из конструкционной стали подвергнуты закалке и отпуску
- корпус покрыт лаком, губки с антикоррозионным покрытием, остальные части оцинкованы
- может монтироваться на портативный треножник производства UNIOR



Barcode	Ø	В
619613	1/8" - 2"	70
619614	1/8" - 3"	100

741/6

Треножник

- дизайн обеспечивает максимальную устойчивость



Barcode	Н
607347	1000

750

Ножовка по металлу

- компактная и эргономичная рукоятка
- три пространственных положения ножовочного полотна
- хранение лезвий в полом корпусе рамки
- хромированная рамка, рукоятка покрыта синим лаком
- арт. 750/1 с одним полотном

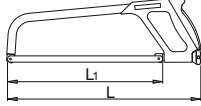

601890	L	L1	L1
	407	310	12"

750B

Ножовка по металлу

- компактная и эргономичная рукоятка
- хромированная рамка, рукоятка покрыта синим лаком
- два пространственных положения ножовочного полотна

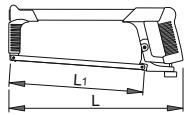

621531	L	L1
	400	300

750.1B

Сменное ножовочное полотно для арт. 750B



621532	
	2

750VDEDP

Ножовка по металлу, изолированная

1000V
IEC 60900:2004

- двойной слой защиты – двойная цветная изоляция
- если становится виден второй слой, замените ваш изолированный инструмент новым
- изготовлена в соответствии с EN 60900

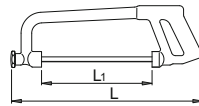

619098	L	L1
	460	270

753VDEDP

Ножовка изолированная

1000V
IEC 60900:2004

- сменное полотно
- изготовлена в соответствии с EN 60900

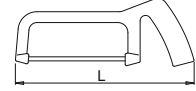

615502	L
	150

753W

Мини-ножовка по металлу

- деревянная рукоятка
- возможность перемещения рукоятки по рамке
- сменное полотно

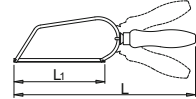

612163	L1	L
	150	305

753.1

Сменное полотно для арт. 753P, 753W и 753VDE



617281

755

Пила лучковая

- материал: полотно – инструментальная углеродистая сталь
- рукоятка – листовая сталь

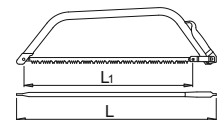

612236	L1	L1	L
	610	24"	700
609407			
	762	30"	850
609408			
	914	36"	1000

755.1

Полотно к лучковой пиле арт. 755



Barcode	L1	L1
612237	610	24"
609409	762	30"
609410	914	36"

757

Ножовка по дереву

- материал: полотно – инструментальная углеродистая сталь
- полистироловая рукоятка

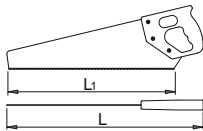

Barcode	L1	L
609423	400	493

760B

Напильник плоский, драчёвый

- материал: инструментальная углеродистая сталь
- все напильники имеют двойную насечку

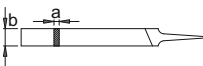

Barcode	L	a x b
619289	100	3.5 x 12
619290	150	4 x 16
612911	200	5 x 20
612912	250	7 x 26
612913	300	8 x 30

760 1/2S

Напильник плоский, личной

- материал: инструментальная углеродистая сталь
- все напильники имеют двойную насечку

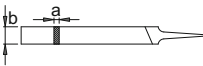

Barcode	L	a x b
619293	100	3.5 x 12
619294	150	4 x 16
612914	200	5 x 20
612915	250	7 x 26
612916	300	8 x 30

760S

Напильник плоский, бархатный

- материал: инструментальная углеродистая сталь
- все напильники имеют двойную насечку

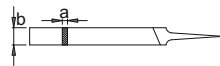

Barcode	L	a x b
619297	100	3.5 x 12
619298	150	4 x 16
612917	200	5 x 20
612918	250	7 x 26
612919	300	8 x 30

760NB

Напильник плоский, драчёвый с рукояткой

- материал: инструментальная углеродистая сталь
- все напильники имеют двойную насечку

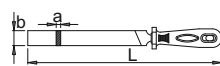

Barcode	L	L1	a x b
619291	100	190	3.5 x 12
619292	150	240	4 x 16
612992	200	325	5 x 20
612993	250	375	7 x 26
612994	300	425	8 x 30

760N1/2S

Напильник плоский, личной с рукояткой

- материал: инструментальная углеродистая сталь
- все напильники имеют двойную насечку

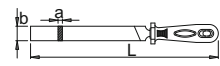

Barcode	L	L1	a x b
619295	100	190	3.5 x 12
619296	150	240	4 x 16
612995	200	325	5 x 20
612996	250	375	7 x 26
612997	300	425	8 x 30

761B

Напильник полукруглый, драчёвый

- материал: инструментальная углеродистая сталь
- все напильники имеют двойную насечку

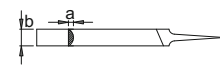

Barcode	L	a x b
619301	100	4 x 11
619302	150	5 x 16
612920	200	7 x 21
612921	250	8 x 24
612922	300	10 x 30

761 1/2S

Напильник полукруглый, личной

- материал: инструментальная углеродистая сталь
- все напильники имеют двойную насечку

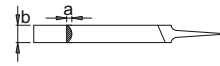

Barcode	L	a x b
619305	100	4 x 11
619306	150	5 x 16
612923	200	7 x 21
612924	250	8 x 24
612925	300	10 x 30

761S

Напильник полукруглый, бархатный

- материал: инструментальная углеродистая сталь
- все напильники имеют двойную насечку

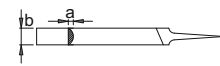

Barcode	L	a x b
619309	100	4 x 11
619310	150	5 x 16
612926	200	7 x 21
612927	250	8 x 24
612928	300	10 x 30

760HS

Напильник плоский, бархатный с рукояткой

- материал: инструментальная углеродистая сталь
- все напильники имеют двойную насечку



Barcode	L	L1	a x b
619299	100	190	3.5 x 12
619300	150	240	4 x 16
612998	200	325	5 x 20
612999	250	375	7 x 26
613001	300	425	8 x 30

761NB

Напильник полукруглый, драчёвый с рукояткой

- материал: инструментальная углеродистая сталь
- все напильники имеют двойную насечку

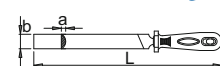

Barcode	L	L1	a x b
619303	100	190	4 x 11
619304	150	240	5 x 16
613002	200	325	7 x 21
613003	250	375	8 x 24
613004	300	425	10 x 30

761H1/2S

Напильник полукруглый, личной с рукояткой

- материал: инструментальная углеродистая сталь
- все напильники имеют двойную насечку

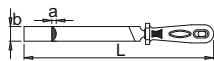

Barcode	№	L	a x b
619307	100	190	4 x 11
619308	150	240	5 x 16
613005	200	325	7 x 21
613006	250	375	8 x 24
613007	300	425	10 x 30

761HS

Напильник полукруглый, бархатный с рукояткой

- материал: инструментальная углеродистая сталь
- все напильники имеют двойную насечку

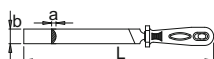

Barcode	№	L	a x b
619311	100	190	4 x 11
619312	150	240	5 x 16
613008	200	325	7 x 21
613009	250	375	8 x 24
613010	300	425	10 x 30

762/5B

Набор напильников драчёвых



Barcode	№	L	a x b
619467	762/5B	5	760NB (150), 761NB (150), 763NB (150), 764NB (150), 765NB (150)
612929	762/5B	5	760NB (200), 761NB (200), 763NB (200), 764NB (200), 765NB (200)
612930	762/5B	5	760NB (250), 761NB (250), 763NB (250), 764NB (250), 765NB (250)

762/5 1/2S

Набор напильников личных



Barcode	№	L	a x b
619468	762/5 1/2S	5	760H1/2S (150), 761H1/2S (150), 763H1/2S (150), 764H1/2S (150), 765H1/2S (150)
612931	762/5 1/2S	5	760H1/2S (200), 761H1/2S (200), 763H1/2S (200), 764H1/2S (200), 765H1/2S (200)
612932	762/5 1/2S	5	760H1/2S (250), 761H1/2S (250), 763H1/2S (250), 764H1/2S (250), 765H1/2S (250)

762/5S

Набор напильников бархатных



Barcode	№	L	a x b
619469	762/5S	5	760HS (150), 761HS (150), 763HS (150), 764HS (150), 765HS (150)
612933	762/5S	5	760HS (200), 761HS (200), 763HS (200), 764HS (200), 765HS (200)
612934	762/5S	5	760HS (250), 761HS (250), 763HS (250), 764HS (250), 765HS (250)



763B

Напильник круглый, драчёвый

- материал: инструментальная углеродистая сталь
- все напильники имеют двойную насечку

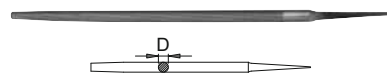

Barcode	L	D
619313	100	4
619314	150	6
612935	200	8
612936	250	10
612937	300	12

763 1/2S

Напильник круглый, личной

- материал: инструментальная углеродистая сталь
- все напильники имеют двойную насечку

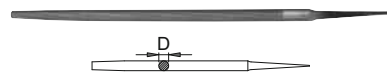

Barcode	L	D
619317	100	4
619318	150	6
612938	200	8
612939	250	10
612940	300	12

763S

Напильник круглый, бархатный

- материал: инструментальная углеродистая сталь
- все напильники имеют двойную насечку

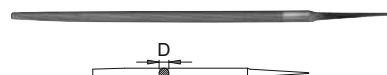

Barcode	L	D
619321	100	4
619322	150	6
612941	200	8
612942	250	10
612943	300	12

763NB

Напильник круглый, драчёвый с рукояткой

- материал: инструментальная углеродистая сталь
- все напильники имеют двойную насечку

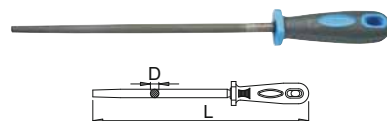

Barcode	L	D
619315	100	4
619316	150	6
613011	200	8
613012	250	10
613013	300	12

763H1/2S

Напильник круглый личный с рукояткой

- материал: инструментальная углеродистая сталь
- все напильники имеют двойную насечку

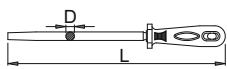

Barcode	Length (L)	Diameter (D)
619319	100	190
619320	150	240
613014	200	325
613015	250	375
613016	300	425

763HS

Напильник круглый, бархатный с рукояткой

- материал: инструментальная углеродистая сталь
- все напильники имеют двойную насечку

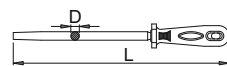

Barcode	Length (L)	Diameter (D)
619323	100	190
619324	150	240
613017	200	325
613018	250	375
613019	300	425

764B

Напильник треугольный, драчёвый

- материал: инструментальная углеродистая сталь
- все напильники имеют двойную насечку



Barcode	Length (L)	Width (B)
619325	100	8
619326	150	11
612944	200	14
612945	250	17
612946	300	20

764 1/2S

Напильник треугольный, личный

- материал: инструментальная углеродистая сталь
- все напильники имеют двойную насечку



Barcode	Length (L)	Width (B)
619329	100	8
619330	150	11
612947	200	14
612948	250	17
612949	300	20

764S

Напильник треугольный, бархатный

- материал: инструментальная углеродистая сталь
- все напильники имеют двойную насечку

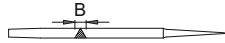

Barcode	Length (L)	Width (B)
619333	100	8
619334	150	11
612950	200	14
612951	250	17
612952	300	20

764HB

Напильник треугольный, драчёвый с рукояткой

- материал: инструментальная углеродистая сталь
- все напильники имеют двойную насечку

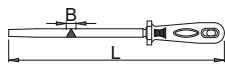

Barcode	Length (L)	Width (B)
619327	100	190
619328	150	240
613020	200	325
613021	250	375
613022	300	425

764H1/2S

Напильник треугольный, личный с рукояткой

- материал: инструментальная углеродистая сталь
- все напильники имеют двойную насечку



Barcode	Length (L)	Width (B)
619331	100	190
619332	150	240
613023	200	325
613024	250	375
613025	300	425

764HS

Напильник треугольный, бархатный с рукояткой

- материал: инструментальная углеродистая сталь
- все напильники имеют двойную насечку



Barcode	Length (L)	Width (B)
619335	100	190
619336	150	240
613026	200	325
613027	250	375
613028	300	425

765B

Напильник квадратный, драчёвый

- материал: инструментальная углеродистая сталь
- все напильники имеют двойную насечку

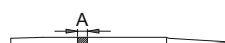

Barcode	Length (L)	Width (A)
619337	100	4
619338	150	6
612953	200	8
612954	250	10
612955	300	12

765 1/2S

Напильник квадратный, личный

- материал: инструментальная углеродистая сталь
- все напильники имеют двойную насечку

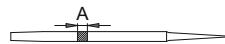

Barcode	Length (L)	Width (A)
619341	100	4
619342	150	6
612956	200	8
612957	250	10
612958	300	12

765S

Напильник квадратный, бархатный

- материал: инструментальная углеродистая сталь
- все напильники имеют двойную насечку

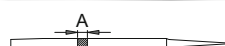

Barcode	Length (L)	Width (A)
619345	100	4
619346	150	6
612959	200	8
612960	250	10
612961	300	12

765HB

Напильник квадратный, драчёвый с рукояткой

- материал: инструментальная углеродистая сталь
- все напильники имеют двойную насечку

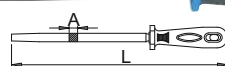

Barcode	Length (L)	Width (A)
619339	100	190
619340	150	240
613029	200	325
613030	250	375
613031	300	425

765H1/2S

Напильник квадратный личной с рукояткой

- материал: инструментальная углеродистая сталь
- все напильники имеют двойную насечку

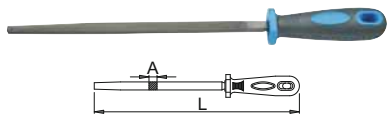

Barcode	Length	L	A
619343	100	190	4
619344	150	240	6
613032	200	325	8
613033	250	375	10
613034	300	425	12

765HS

Напильник квадратный, бархатный с рукояткой

- материал: инструментальная углеродистая сталь
- все напильники имеют двойную насечку

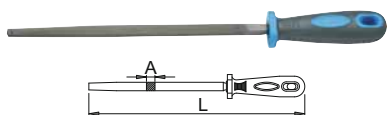

Barcode	Length	L	A
619347	100	190	4
619348	150	240	6
613035	200	325	8
613036	250	375	10
613037	300	425	12

766B

Рукоятка для напильников арт. 763, 764, 765, 769

- новая эргономичная двухкомпонентная рукоятка повышенного режима работы

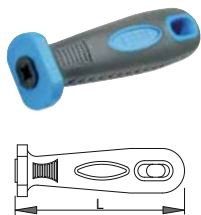

Barcode	Length	L
612962	200	115

766C

Рукоятка для напильников арт. 760, 761, 767, 768

- новая эргономичная двухкомпонентная рукоятка повышенного режима работы



Barcode	Length	L
612963	200	115

766D

Рукоятка для напильников арт. 763, 764, 765, 769

- новая эргономичная двухкомпонентная рукоятка повышенного режима работы



Barcode	Length	L
612964	250	300

766E

Рукоятка для напильников арт. 760, 761, 767, 768

- новая эргономичная двухкомпонентная рукоятка повышенного режима работы



Barcode	Length	L
612965	250	115

766F

Рукоятка для напильников арт. 760, 761, 767, 768

- новая эргономичная двухкомпонентная рукоятка повышенного режима работы



Barcode	Length	L
612966	300	115

767 1/2S

Рашпиль плоский, личной

- материал: инструментальная углеродистая сталь

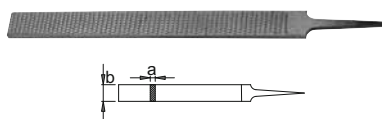

Barcode	Length	a x b
619772	150	5 x 16
612967	200	5 x 20
612968	250	7 x 26
612969	300	8 x 30

767H1/2S

Рашпиль плоский личной с рукояткой

- материал: инструментальная углеродистая сталь

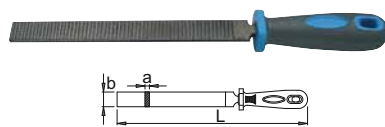

Barcode	Length	L	a x b
619773	150	240	5 x 16
613038	200	325	5 x 20
613039	250	375	7 x 26
613040	300	425	8 x 30

768 1/2S

Рашпиль полукруглый, личной

- материал: инструментальная углеродистая сталь

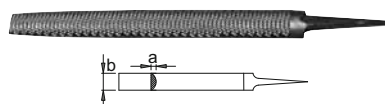

Barcode	Length	a x b
619774	150	5 x 16
612970	200	7 x 21
612971	250	8 x 24
612972	300	9 x 28

768H1/2S

Рашпиль полукруглый личной с рукояткой

- материал: инструментальная углеродистая сталь

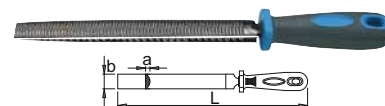

Barcode	Length	L	a x b
619775	150	240	5 x 16
613041	200	325	7 x 21
613042	250	375	8 x 24
613043	300	425	9 x 28

769 1/2S

Рашпиль круглый, личной

- материал: инструментальная углеродистая сталь

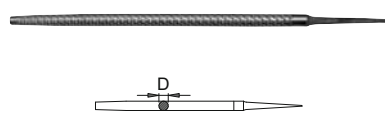

Barcode	Length	D
619776	150	6
612973	200	8
612974	250	10
612975	300	12

769Н1/2S

Рашпиль круглый личный с рукояткой

- материал: инструментальная углеродистая сталь

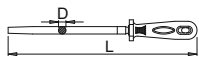

Barcode	↙	L	D
619777	150	240	6
613044	200	325	8
613045	250	375	10
613046	300	425	12

777/6A

Шабер плоский

- материал: инструментальная углеродистая сталь
- лезвие шлифованное, хвостовая часть покрыта синим лаком
- деревянная рукоятка

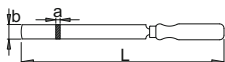

Barcode	↙	a x b	L
612227	150	5 x 20	255
612228	200	5 x 20	325
612229	250	6 x 20	370

777/6C

Шабер трёхгранный ложечный

- материал: инструментальная углеродистая сталь
- лезвие шлифованное, хвостовая часть покрыта синим лаком
- деревянная рукоятка



Barcode	↙	A	L
612233	150	8	255
612234	200	8	325
612235	250	8	370



778/4

Экстрактор винтов

- для выворачивания сломанных винтов и болтов без повреждения резьбы
- материал: хромованадиевая сталь
- целиком подвергнут закалке и отпуску
- чернение

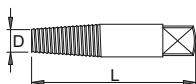

Barcode	№	D	■	L	⌀ mm	🌀 mm
616812	1	1.75	3.6	50	M3 - M6	2.5
616813	2	2.2	5.0	57	M6 - M8	3.0
616814	3	3.3	6.5	64	M8 - M11	4.5
616815	4	4.75	8.8	71	M11 - M14	6.0
616816	5	6.35	11.0	78	M14 - M18	8.0
616817	6	9.50	15.0	85	M18 - M24	11
616818	7	12.70	19.0	92	M24 - M33	13.5
616819	8	17.50	24.0	100	M33 - M45	18.5

778/4PB

Набор экстракторов винтов



Barcode	№	↙
616820	778/4PB	1 - 5 / 5
		778/4 (1, 2, 3, 4, 5)
616821	778/4PB	1 - 6 / 6
		778/4 (1, 2, 3, 4, 5, 6)
616822	778/4PB	1 - 8 / 8
		778/4 (1, 2, 3, 4, 5, 6, 7, 8)

778/4A

Экстрактор винтов двусторонний

- для выворачивания сломанных винтов и болтов без повреждения резьбы
- пригоден как для правой, так и для левой резьбы
- экстрактор вбивают молотком в высверленное отверстие до надежной фиксации
- с центральным колом
- после надежного врезания граней экстрактора в шпильку её можно выкручивать
- материал: хромованадиевая сталь
- целиком подвергнут закалке и отпуску
- чернение
- острие полированное

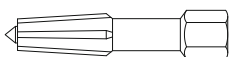

Barcode	№	⬢	⌀ mm	🌀 mm
616823	1	6.35 (1/4")	M5 - M6	3.2 - 4.8
616824	2	9.5 (3/8)	M8 - M10	4.8 - 7.1
616825	3	12.7 (1/2")	M10 - M12	6.4 - 9.5
616826	4	15.9 (5/8")	M12 - M16	8.7 - 12.7
616827	5	19.0 (3/6")	M16 - M20	11.1 - 15.9
616828	6	22.0 (7/8")	M20 - M24	14.0 - 19.1
616829	7	25.4 (1")	M24 - M33	19.1 - 23.8

778/4APB

Набор экстракторов винтов двусторонних



Barcode	№	↙
616830	778/4APB	1 - 5 / 5
		778/4A (1, 2, 3, 4, 5)