

Инструментальная мебель и средства хранения



Тележки инструментальные



Верстаки



Ящики инструментальные



Ящики инструментальные
переносные

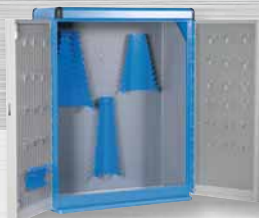

Шкафы для инструментов



Шкафы с выдвижными
ящиками



Удобное хранение инструмента

Инструментальная мебель UNIOR отличается современным дизайном и простотой в использовании. Она позволяет сохранить порядок и тем самым способствует повышению производительности труда каждого мастера.



Качественная листовая сталь

Инструментальные тележки, ящики и шкафы для хранения инструментов, также как и рабочие столы, стеллы, вешалки и другие аксессуары изготавливаются из высококачественной листовой стали. Благодаря лаковому покрытию, которое предотвращает коррозию и царапины, оборудование имеет длительный срок эксплуатации.



Инновационный дизайн

На основе досконального знания местными профессионалами всех рабочих требований была создана инструментальная мебель, способная обеспечить легкий доступ, открытое хранение и наличие инструментов в поле зрения в любое время.



Отличительные особенности тележки для инструмента EUROPLUS UNIOR

Материал

- Листовая сталь
- Выдвижные ящики на шарикоподшипниках с салазками
- Синтетическое покрытие предохраняет ящики и инструмент от повреждений
- Запирающая система
- Защитный механизм закрывания ящиков
- Многофункциональная полка
- Противоударные резиновые накладки
- Экологически чистое лаковое покрытие без добавления кадмия и свинца
- Колеса диам. 125 мм обеспечивают повышенную быстроходность и устойчивость

Размеры

Тележка: 945 x 510 x 930 мм
 Большой выдвижной ящик: 565 x 385 x 150 мм
 Маленький выдвижной ящик: 565 x 365 x 70 мм

Грузоподъемность

Большой ящик: 40 кг
 Статическая грузоподъемность без колес: 2000 кг

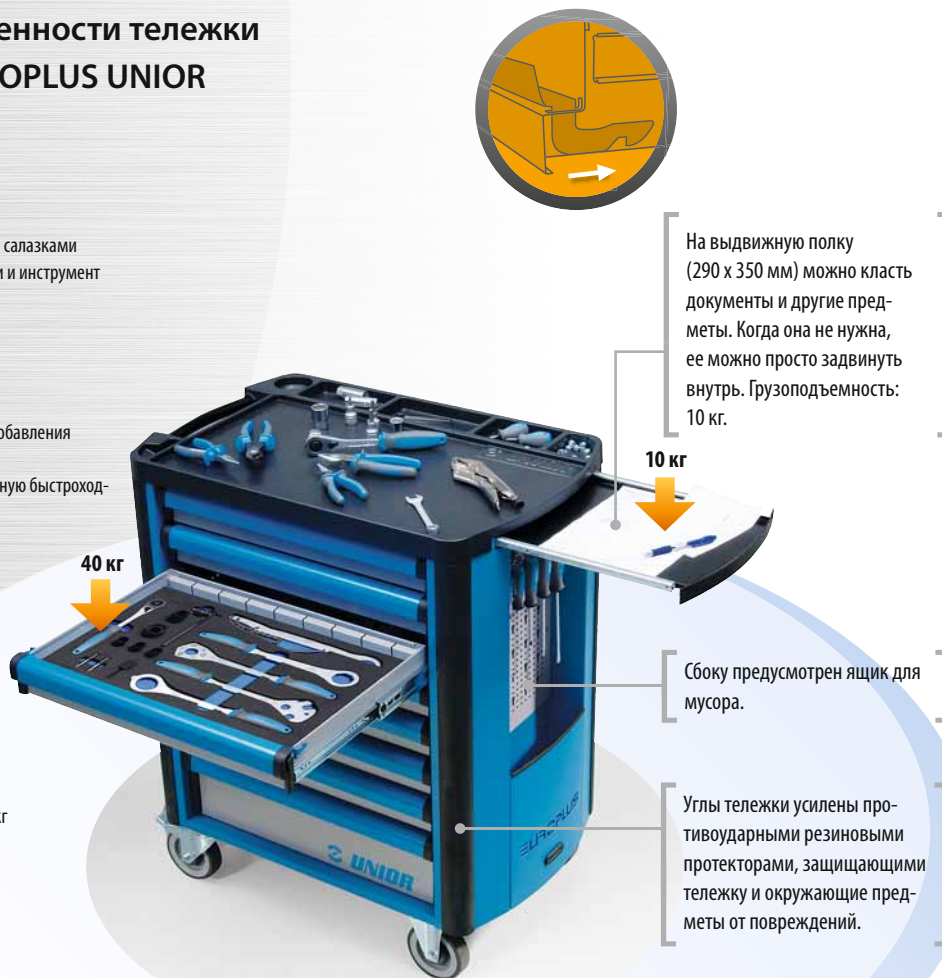

На выдвижную полку (290 x 350 мм) можно класть документы и другие предметы. Когда она не нужна, ее можно просто задвинуть внутрь. Грузоподъемность: 10 кг.

Сбоку предусмотрен ящик для мусора.

Углы тележки усилены противоударными резиновыми протекторами, защищающими тележку и окружающие предметы от повреждений.



Новые 400-мм салазки на шарикоподшипниках являются более качественными по сравнению со стандартными моделями. Это означает повышение грузоподъемности на 10% при сохранении плавности и практически полной бесшумности выдвижения ящика. Ящики вынимаются очень просто – простым нажатием на пластмассовые предохранительные кнопки.



Механизм закрывания выдвижных ящиков предотвращает нежелательное их открытие.



Противоскользящее покрытие обеспечивает защиту ящика от повреждений за счет предотвращения соскальзывания инструмента во время открывания и закрывания ящика.



Долговечные колеса диаметром 125 мм с предохранительным тормозом обеспечивают необходимую подвижность и устойчивость даже при наезде полностью нагруженной тележки на кабель. Устойчивость при перемещении очень важна, особенно на неровных цеховых полах или во дворе.

Аксессуары



Держатель для бумаги

Держатель для бумаги в двух возможных версиях гарантирует постоянное наличие бумаги под рукой (920 ES4A, 619445)



Разделители

Выдвижные ящики тележки EUROPLUS можно легко разделить на части различных размеров путем установки разделителей (920 ES3, 617823).



Стенка для инструментов

Перфорированная стенка для инструментов из листовой стали для подвешивания инструментов и других аксессуаров может присоединяться к тележке EUROPLUS (920.1, 619711).



Ложементы

Пластиковые ложементы (965) или ложементы типа SOS* (964) из пенополиэтилена позволяют сохранить порядок и защитить Ваши инструменты от повреждений.

* SOS = Safety (Безопасность)

Order (Порядок)

Survey (Контроль)

911/1

Ящик инструментальный – 1 отделение

- покрыт лаком без добавок кадмия и свинца
- короткий, с одной ручкой

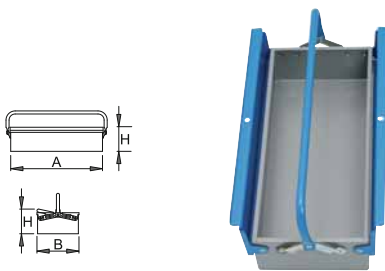

601907	A	B	H
601907	450	215	130

911/5

Ящик инструментальный – 5 отделений

- покрыт лаком без добавок кадмия и свинца
- короткий, с одной ручкой

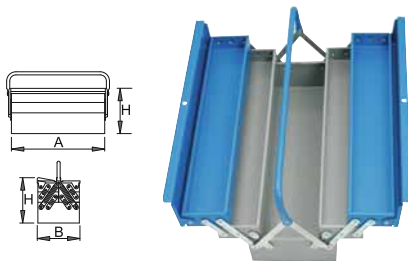

601909	A	B	H
601909	450	215	240

911N

Ложемент для головок торцевых к ящику инструментальному 911

- материал – полистирол

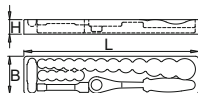

615451	B	L	H
615451	100	445	43

911N6P21

Набор головок торцевых 1/2" в ложементе 911N



619470	№	10 - 32 / 21
619470	911N6P21	10 - 32 / 21
	190/1 6p (10, 11, 12, 13, 14, 15, 16, 17, 18, 19, 20, 21, 22, 23, 24, 27, 30, 32), 190.1/1AB1 (1/2"), 190.4/1 (125), 190.6/2 (1/2"), 911N	

911N12P21

Набор головок торцевых 1/2" в ложементе 911N



619471	№	10 - 32 / 21
619471	911N12P21	10 - 32 / 21
	190/1 12p (10, 11, 12, 13, 14, 15, 16, 17, 18, 19, 20, 21, 22, 23, 24, 27, 30, 32), 190.1/1AB1 (1/2"), 190.4/1 (125), 190.6/2 (1/2"), 911N	

911V

Ложемент к ящику инструментальному 911

- материал – полистирол



615448	B	L	H
615448	100	445	43

912/1

Ящик инструментальный – 1 отделение

- покрыт лаком без добавок кадмия и свинца
- длинный, с одной ручкой

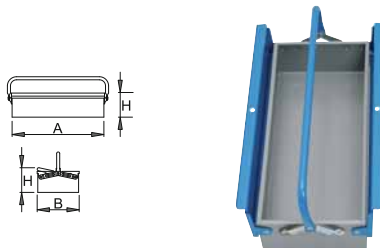

601910	A	B	H
601910	550	215	130

912/3

Ящик инструментальный – 3 отделения

- покрыт лаком без добавок кадмия и свинца
- длинный, с одной ручкой

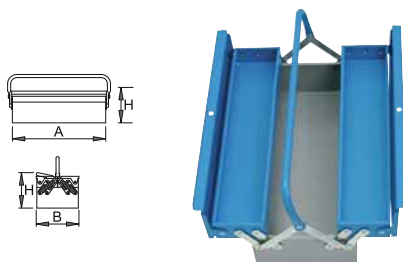

601911	A	B	H
601911	550	215	202

912/5

Ящик инструментальный – 5 отделений

- покрыт лаком без добавок кадмия и свинца
- длинный, с одной ручкой

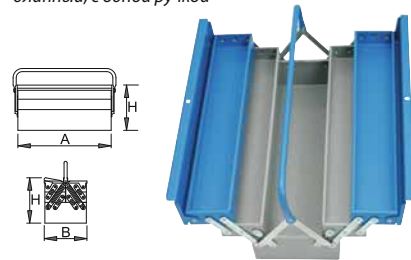

601912	A	B	H
601912	550	215	240

912N

Ложемент для головок торцевых к ящику инструментальному 912

- материал – полистирол

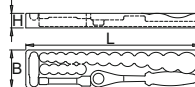

615452	B	L	H
615452	100	545	43

912N6P21

Набор головок торцевых 1/2" в ложементе 912N



619472	№	10 - 32 / 21
619472	912N6P21	10 - 32 / 21
	190/1 6p (10, 11, 12, 13, 14, 15, 16, 17, 18, 19, 20, 21, 22, 23, 24, 27, 30, 32), 190.1/1AB1 (1/2"), 190.4/1 (125), 190.6/2 (1/2"), 912N	

912N12P21

Набор головок торцевых 1/2" в ложементе 912N



619473	№	10 - 32 / 21
619473	912N12P21	10 - 32 / 21
	190/1 12p (10, 11, 12, 13, 14, 15, 16, 17, 18, 19, 20, 21, 22, 23, 24, 27, 30, 32), 190.1/1AB1 (1/2"), 190.4/1 (125), 190.6/2 (1/2"), 912N	



912V

Ложемент к ящику инструментальному 912

- материал – полистирол



	B	L	H
615449	100	545	43

914/3

Ящик инструментальный – 3 отделения

- покрыт лаком без добавок кадмия и свинца
- короткий, с двумя ручками

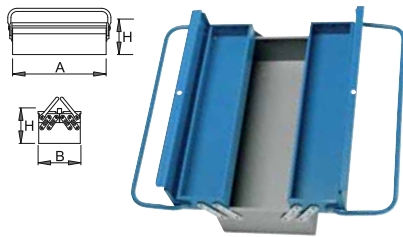

	A	B	H
608538	450	200	202

914/5

Ящик инструментальный – 5 отделений

- покрыт лаком без добавок кадмия и свинца
- короткий, с двумя ручками

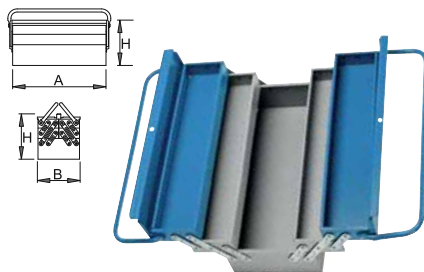

	A	B	H
601985	450	200	260

915/5

Ящик инструментальный – 5 отделений

- покрыт лаком без добавок кадмия и свинца
- длинный, с двумя ручками

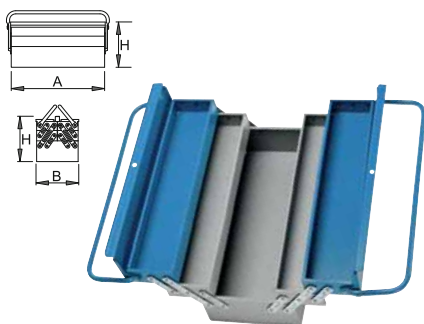

	A	B	H
607137	550	200	260

917

Пластиковый ящик для инструмента



	№	A	B	H
619765	A	514	280	260
619766	B	406	252	244
619767	C	394	215	195

918

Подставка

- для передвижения и подъёма инструментальных ящиков арт. 912/5
- максимальная высота 700 мм



	A	B	H
607946	460	310	700

920PLUS1

Тележка инструментальная EUROPLUS

- запирающая система
- новый замок для ящиков
- полка универсальная
- новые колёса диаметром 125 мм для повышения подвижности и устойчивости
- амортизирующая резина
- материал: листовая сталь
- выдвигаемые ящики на шарикоподшипниках с салазками
- пластиковое покрытие предохраняет ящики и инструмент от повреждений
- восемь выдвигаемых ящиков (семь размерами 565x365x70 мм и один 565x385x150 мм)
- статическая грузоподъёмность тележек без колёс: 2000 кг
- грузоподъёмность ящиков: 40 кг
- покрыта лаком без добавок кадмия и свинца

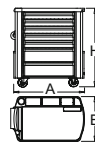

	A	B	H
617100	945	510	930

920PLUS2

Тележка инструментальная EUROPLUS

- запирающая система
- новый замок для ящиков
- полка универсальная
- новые колёса диаметром 125 мм для повышения подвижности и устойчивости
- амортизирующая резина
- материал: листовая сталь
- выдвигаемые ящики на шарикоподшипниках с салазками
- пластиковое покрытие предохраняет ящики и инструмент от повреждений
- семь выдвигаемых ящиков (пять размерами 565x365x70 мм и два 565x385x150 мм)
- статическая грузоподъёмность тележек без колёс: 2000 кг
- грузоподъёмность ящиков: 40 кг
- покрыта лаком без добавок кадмия и свинца

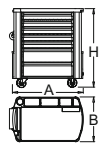

	A	B	H
617101	810	510	945

920ES3

Набор разделителей, 4 шт. для арт. 920PLUS

- для арт. 920 PLUS
- материал: листовая сталь



617823

920ES4A

Держатель

- из металла
- поставляется без бумажного полотенца

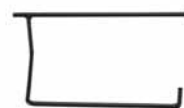

619446

920ES7

Подставка для бутылок к тележке EUROPLUS

• материал: листовая сталь

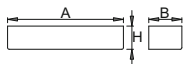

621019	A	B	H
	267	90	85

920ES8

Ложемент

• материал – полистирол

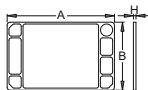

619525	A	B	H
	965	510	40

920.1PLUS

Инструментальная панель для тележки

• Перфорированная стальная панель для подвешивания инструмента и других аксессуаров может комплектоваться с тележкой EUROPLUS

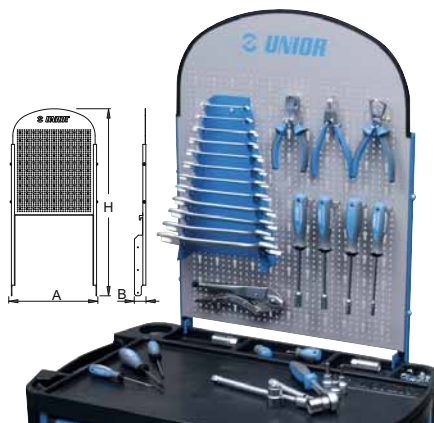

619711	A	B	H
	577	75	1235

930

Набор инструментов (82 предмета) в ящике арт. 912/5

601996	№	80
	930	
1000K, 912/5		

931

Набор инструментов (112 предметов) в ящике арт. 912/5

601995	№	113
	931	
1000G, 912/5		

932

Набор инструментов (137 предметов) в ящике арт. 912/5

601994	№	131
	932	
1000E, 912/5		



938/3V

Ящик инструментальный – 3 отделения

- запирающая система
- крышка с замком, когда крышка закрыта – ящики заперты
- выдвижные ящики на шарикоподшипниках с салазками
- пластиковое покрытие предохраняет ящики и инструмент от повреждений
- покрыт лаком без добавок кадмия и свинца
- три выдвижных ящика (два размерами 563x365x70 мм, один размерами 563x400x150 мм)
- материал: листовая сталь
- грузоподъемность ящиков: 30 кг

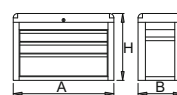

615179	A	B	H
	695	435	455

938/5E

Ящик инструментальный – 5 отделений

- запирающая система
- крышка с замком, когда крышка закрыта – ящики заперты
- выдвижные ящики на шарикоподшипниках с салазками
- пластиковое покрытие предохраняет ящики и инструмент от повреждений
- покрыт лаком без добавок кадмия и свинца
- пять выдвижных ящиков (четыре размерами 570x265x70 мм, один размерами 570x280x150 мм)
- материал: листовая сталь
- грузоподъемность ящиков: 30 кг

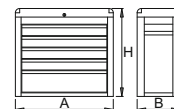

612497	A	B	H
	685	300	615



938/5M**Ящик инструментальный передвижной с ручкой**

- запирающая система
- крышка с замком, когда крышка закрыта – ящики заперты
- выдвижные ящики на шарикоподшипниках с салазками
- пластиковое покрытие предохраняет ящики и инструмент от повреждений
- покрыт лаком без добавок кадмия и свинца
- пять выдвижных ящиков (четыре размерами 570x265x70 мм, один размерами 570x280x150 мм)
- 4 колеса, одно колесо с тормозом
- материал: листовая сталь
- грузоподъемность ящиков: 30 кг

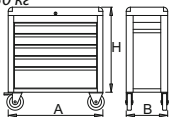

	A	B	H
612901	695	300	615

939/3EV**Ящик инструментальный EUROVISION – 3 отделения**

- запирающая система
- выдвижные ящики на шарикоподшипниках с салазками
- пластиковое покрытие предохраняет ящики и инструмент от повреждений
- покрыт лаком без добавок кадмия и свинца
- три ящика (два ящика размерами 560x275x70 мм, один ящик размерами 560x315x150 мм)
- материал: листовая сталь
- грузоподъемность ящиков: 30 кг

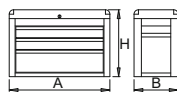

	A	B	H
620556	690	355	394

938/5V**Ящик инструментальный – 5 отделений**

- запирающая система
- выдвижные ящики на шарикоподшипниках с салазками
- пластиковое покрытие предохраняет ящики и инструмент от повреждений
- покрыт лаком без добавок кадмия и свинца
- пять ящиков (четыре размерами 563x365x70, один размерами 563x400x150)
- материал: листовая сталь
- грузоподъемность ящиков: 30 кг

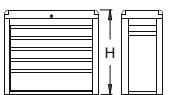

	A	B	H
618662	695	435	615

939/4EV**Ящик инструментальный EUROVISION – 4 отделения**

- запирающая система
- выдвижные ящики на шарикоподшипниках с салазками
- пластиковое покрытие предохраняет ящики и инструмент от повреждений
- покрыт лаком без добавок кадмия и свинца
- четыре ящика размерами 560x275x70 мм
- материал: листовая сталь
- грузоподъемность ящиков: 30 кг

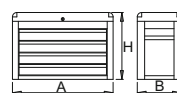

	A	B	H
620420	690	355	394

939EVS3**Набор разделителей из 3 шт. для ящика инструментального EUROVISION**

- материал: листовая сталь



621400

939/5E**Ящик инструментальный – 5 отделений**

- запирающая система
- крышка с замком, когда крышка закрыта – ящики заперты
- выдвижные ящики на шарикоподшипниках с салазками
- пластиковое покрытие предохраняет ящики и инструмент от повреждений
- покрыт лаком без добавок кадмия и свинца
- пять выдвижных ящиков размерами 560x265x70 мм
- материал: листовая сталь
- грузоподъемность ящиков: 30 кг

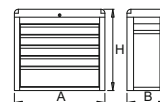

	A	B	H
611784	685	300	535



940E1

Тележка инструментальная EUROSTYLE

- запирающая система
- 4 колеса, одно колесо с тормозом
- выдвижные ящики на шарикоподшипниках с салазками
- пластиковое покрытие предохраняет ящики и инструмент от повреждений
- возможность добавления принадлежностей
- покрыта лаком без добавок кадмия и свинца
- четыре выдвижных ящика (три размера 560x365x70 мм и один 560x400x150 мм)
- одна откидная дверца с замком
- статическая грузоподъемность без колёс: 1600 кг
- грузоподъемность ящиков: 40 кг
- материал: листовая сталь

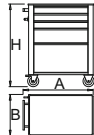

	A	B	H
608542	720	440	895

940E4

Тележка инструментальная EUROSTYLE

- запирающая система
- 4 колеса, одно колесо с тормозом
- выдвижные ящики на шарикоподшипниках с салазками
- пластиковое покрытие предохраняет ящики и инструмент от повреждений
- возможность добавления принадлежностей
- покрыта лаком без добавок кадмия и свинца
- семь выдвижных ящиков (пять размера 560x365x70 мм и два 560x400x150 мм)
- статическая грузоподъемность без колёс: 1600 кг
- грузоподъемность ящиков: 40 кг
- материал: листовая сталь

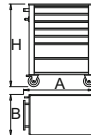

	A	B	H
608545	720	440	895

940E6

Тележка инструментальная EUROSTYLE

- запирающая система
- 4 колеса, одно колесо с тормозом
- выдвижные ящики на шарикоподшипниках с салазками
- пластиковые покрытие предохраняет ящики и инструмент от повреждений
- возможность добавления принадлежностей
- покрыта лаком без добавок кадмия и свинца
- восемь ящиков (семь ящиков размерами 560x365x70 мм, ящик размерами 560x400x150 мм)
- статическая грузоподъемность без колёс: 1600 кг
- грузоподъемность ящиков: 40 кг
- материал: листовая сталь

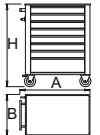

	A	B	H
608547	720	440	895

940E3

Тележка инструментальная EUROSTYLE

- запирающая система
- 4 колеса, одно колесо с тормозом
- выдвижные ящики на шарикоподшипниках с салазками
- пластиковое покрытие предохраняет ящики и инструмент от повреждений
- возможность добавления принадлежностей
- покрыта лаком без добавок кадмия и свинца
- шесть выдвижных ящиков (три размерами 560x365x70 мм и три 560x400x150 мм)
- статическая грузоподъемность без колёс: 1600 кг
- грузоподъемность ящиков: 40 кг
- материал: листовая сталь

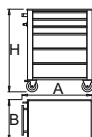

	A	B	H
608544	720	440	895

940E4/1L

Тележка инструментальная EUROSTYLE

- запирающая система
- 4 колеса, одно колесо с тормозом
- выдвижные ящики на шарикоподшипниках с салазками
- пластиковое покрытие предохраняет ящики и инструмент от повреждений
- возможность добавления принадлежностей
- покрыта лаком без добавок кадмия и свинца
- семь выдвижных ящиков (пять размерами 560x365x70 мм и два 560x400x150 мм)
- статическая грузоподъемность без колёс: 1600 кг
- грузоподъемность ящиков: 40 кг
- левая и правая стенки перфорированные
- включает 10 крючков длиной 50 мм
- столешница пластиковая (пластик ABS)
- материал: листовая сталь

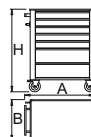

	A	B	H
612138	720	440	895

940E9

Тележка инструментальная EUROSTYLE

- запирающая система
- 4 колеса, одно колесо с тормозом
- выдвижные ящики на шарикоподшипниках с салазками
- пластиковое покрытие предохраняет ящики и инструмент от повреждений
- возможность добавления принадлежностей
- покрыт лаком без добавок кадмия и свинца
- восемь выдвижных ящиков (семь размерами 560x365x70 мм, один размерами 560x400x150 мм)
- статическая грузоподъемность без колёс: 1600 кг
- грузоподъемность ящиков: 40 кг
- материал: листовая сталь

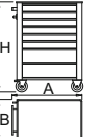

	A	B	H
611757	720	500	975

940ES1

Корзина

- материал: листовая сталь
- возможность поставки с тележкой инструментальной EUROSTYLE и EUROVISION

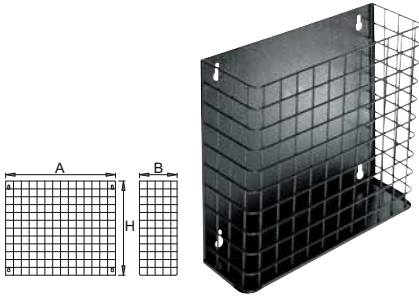

608923	A	B	H
	350	120	300

940ES2

Корзина

- материал: листовая сталь
- возможность поставки с тележкой инструментальной EUROSTYLE и EUROVISION

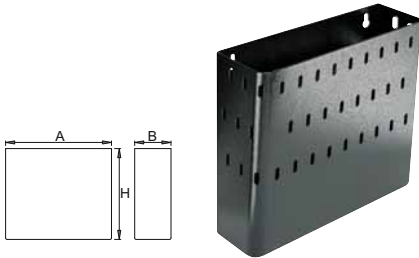

608924	A	B	H
	350	120	300

940ES3

Набор разделителей 4 шт. для арт. 940E

- материал: листовая сталь



608925

940ES4A

Держатель для бумаги

- из металла
- поставляется без бумажного полотенца



619445
619447

940ES4

Держатель для бумаги

- из металла
- поставляется без бумажного полотенца



608968

940ES4P

Бумага

- для держателя 940ES4



609499	2
--------	---

940ES5

Карман для документов

- материал: листовая сталь
- возможность поставки с тележкой инструментальной EUROSTYLE и EUROVISION

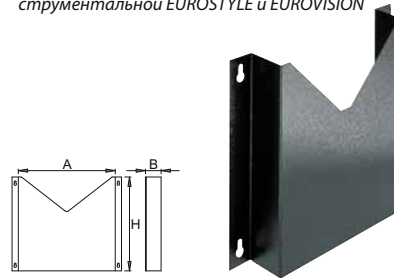

608969	A	B	H
	330	60	300

940ES6

Подставка

- материал: листовая сталь
- возможность поставки с тележкой инструментальной EUROSTYLE и EUROVISION

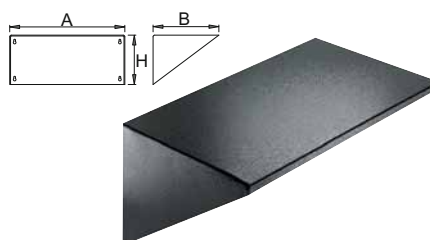

608970	A	B	H
	350	200	150

940ES7

Подставка для бутылок

- материал: листовая сталь
- возможность поставки с тележкой инструментальной EUROSTYLE и EUROVISION

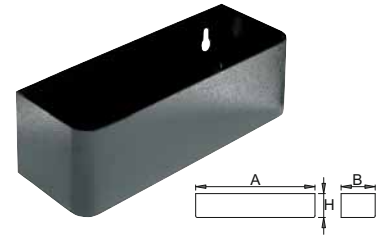

608971	A	B	H
	350	100	70

940ES8

Столешница пластиковая (пластик ABS)

- материал – полистирол



608972	A	B	H
	705	440	22

940ES9

Столешница деревянная

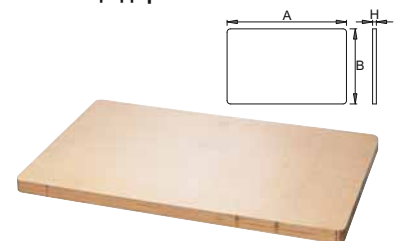

608973	A	B	H
	690	430	16



940ECO

Тележка инструментальная ECONOMIC

- запирающая система
- 4 колеса, одно колесо с тормозом
- выдвижные ящики на шарикоподшипниках с салазками
- пластиковое покрытие предохраняет ящики и инструмент от повреждений
- возможность добавления принадлежностей
- покрыта лаком без добавок кадмия и свинца
- материал: листовая сталь
- шесть ящиков (четыре ящика размерами 490x275x70 мм, два ящика размерами 490x310x150 мм)
- грузоподъемность ящиков: 30 кг

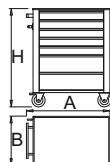

	A	B	H
617227	700	355	890

940ECOS1

Набор разделителей 3 шт. для арт. 940ECO

- материал: листовая сталь
- покрыта лаком без добавок кадмия и свинца

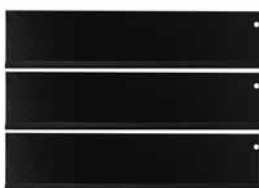

617269

940ECOES7

Подставка для бутылок для тележки инструментальной ECONOMIC

- материал: листовая сталь
- покрыта лаком без добавок кадмия и свинца



618460

940EV1

Тележка инструментальная EUROVISION

- запирающая система
- новые колеса диаметром 125 мм для повышения подвижности и устойчивости
- открытие и закрытие ящиков производится очень легко благодаря унифицированному решению – ручка ящика на верхней части позволяет пользователю синхронизировать захват и открытие ящика
- выдвижные ящики на шарикоподшипниках с салазками
- синтетическое покрытие, предупреждающее скольжение, защищает ящики и инструмент от повреждения
- запирающий механизм предотвращает произвольное открытие ящиков
- возможность добавления принадлежностей
- покрыта лаком без добавок кадмия и свинца
- для фиксации принадлежностей на тележке установлены глухие гайки
- одна откидная дверца с замком
- статическая грузоподъемность тележки без колёс: 1600 кг
- грузоподъемность ящиков: 40 кг
- четыре ящика (три ящика размерами 563x365x70 мм, один ящик размерами 563x410x150 мм)
- материал: листовая сталь

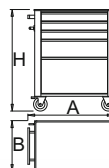

	A	B	H
619884	720	440	895

940EV3

Тележка инструментальная EUROVISION

- запирающая система
- новые колеса диаметром 125 мм для повышения подвижности и устойчивости
- открытие и закрытие ящиков производится очень легко благодаря унифицированному решению – ручка ящика на верхней части позволяет пользователю синхронизировать захват и открытие ящика
- выдвижные ящики на шарикоподшипниках с салазками
- синтетическое покрытие, предупреждающее скольжение, защищает ящики и инструмент от повреждения
- запирающий механизм предотвращает произвольное открытие ящиков
- возможность добавления принадлежностей
- покрыта лаком без добавок кадмия и свинца
- для фиксации принадлежностей на тележке установлены глухие гайки
- статическая грузоподъемность без колёс: 1600 кг
- грузоподъемность ящиков: 40 кг
- материал: листовая сталь
- шесть ящиков (три ящика размерами 563x365x70 мм, три ящика размерами 563x410x150 мм)

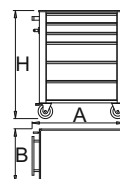

	A	B	H
621436	720	440	895



940EV4

Тележка инструментальная EUROVISION

- запирающая система
- новые колёса диаметром 125 мм для повышения подвижности и устойчивости
- открытие и закрытие ящиков производится очень легко благодаря унифицированному решению – рукоятка ящика на верхней части позволяет пользователю синхронизировать захват и открытие ящика
- выдвижные ящики на шарикоподшипниках с салазками
- синтетическое покрытие, предупреждающее скольжение, защищает ящики и инструмент от повреждения
- запирающий механизм предотвращает произвольное открытие ящиков
- возможность добавления принадлежностей
- покрыта лаком без добавок кадмия и свинца
- для фиксации принадлежностей на тележке установлены глухие гайки
- статическая грузоподъёмность без колёс: 1600 кг
- грузоподъёмность ящиков: 40 кг
- семь ящиков (пять ящиков размерами 563x365x70 мм, два ящика размерами 563x410x150 мм)
- материал: листовая сталь

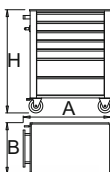

619885	A	B	H
	720	440	895

940EV6

Тележка инструментальная EUROVISION

- запирающая система
- новые колёса диаметром 125 мм для повышения подвижности и устойчивости
- открытие и закрытие ящиков производится очень легко благодаря унифицированному решению – рукоятка ящика на верхней части позволяет пользователю синхронизировать захват и открытие ящика
- выдвижные ящики на шарикоподшипниках с салазками
- синтетическое покрытие, предупреждающее скольжение, защищает ящики и инструмент от повреждения
- запирающий механизм предотвращает произвольное открытие ящиков
- возможность добавления принадлежностей
- покрыт лаком без добавок кадмия и свинца
- для фиксации принадлежностей на тележке установлены глухие гайки
- статическая грузоподъёмность без колёс: 1600 кг
- грузоподъёмность ящиков: 40 кг
- восемь ящиков (семь ящиков размерами 563x365x70 мм, один ящик размерами 563x410x150 мм)
- материал: листовая сталь

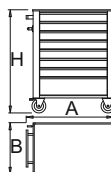

619886	A	B	H
	720	440	895



940EVS4

Держатель для бумаги EUROVISION

- из металла
- поставляется без бумажного полотенца



620418

940EVS7

Подставка для бутылок EUROVISION

- материал: листовая сталь
- возможность поставки с тележкой инструментальной EUROVISION

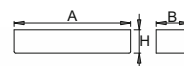

620419

620419	A	B	H
	350	100	85

940EVS1

Корзина из листового металла EUROVISION

- материал: листовая сталь
- возможность поставки с тележкой инструментальной EUROVISION

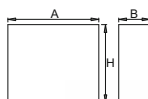

620416	A	B	H
	350	120	300



940.1EV

Инструментальная панель EUROVISION

- материал: листовая сталь
- перфорированная инструментальная панель из листового металла для подвешивания инструментов и других принадлежностей может быть присоединена к тележке EUROVISION

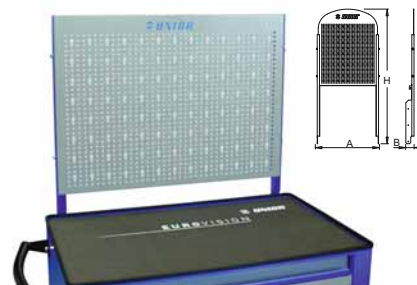

620417

620417	A	B	H
	580	20.5	464

940M1

Тележка инструментальная EUROMASTER

- запирающая система
- 4 колеса, одно колесо с тормозом
- выдвижные ящики на шарикоподшипниках с салазками
- пластиковое покрытие предохраняет ящики и инструмент от повреждений
- покрыта лаком без добавок кадмия и свинца
- шесть выдвижных ящиков (пять ящиков размерами 560x365x70 мм, один размерами 560x400x150 мм)
- статическая грузоподъемность без колёс: 1600 кг
- грузоподъемность каждой крышки в закрытом состоянии: 80 кг (в открытом состоянии – 32 кг)
- грузоподъемность ящиков: 40 кг
- с держателем для бутылок и пластиковым карманом для мелких деталей
- материал: листовая сталь

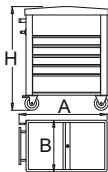

612218	A	B	H
	730	465	975

940H1

Верстак передвижной HERCULES

- запирающая система (два замка)
- 4 колеса, два с тормозом
- выдвижные ящики на шарикоподшипниках с салазками
- пластиковое покрытие предохраняет ящики и инструмент от повреждений
- покрыт лаком без добавок кадмия и свинца
- семь фронтальных выдвижных ящиков размерами 560x365 мм (пять высотой 70 мм и два высотой 150 мм)
- семь боковых выдвижных ящиков размерами 390x323 мм (пять высотой 70 мм и два высотой 150 мм)
- деревянная столешница
- статическая грузоподъемность без колёс: 2300 кг
- грузоподъемность боковых ящиков: 25 кг
- грузоподъемность фронтальных ящиков: 40 кг
- материал: листовая сталь

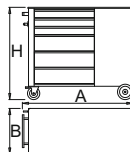

615510	A	B	H
	1080	550	955

940H3

Верстак передвижной HERCULES

- запирающая система
- 4 колеса, два с тормозом
- выдвижные ящики на шарикоподшипниках с салазками
- пластиковое покрытие предохраняет ящики и инструмент от повреждений
- покрыт лаком без добавок кадмия и свинца
- семь фронтальных выдвижных ящиков размерами 560x365 мм (пять высотой 70 мм и два высотой 150 мм)
- одна сторона с полками
- деревянная столешница
- статическая грузоподъемность без колёс: 2300 кг
- грузоподъемность больших ящиков: 40 кг
- материал: листовая сталь

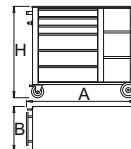

615512	A	B	H
	1080	550	955

940M2

Тележка инструментальная EUROMASTER

- запирающая система
- 4 колеса, одно колесо с тормозом
- выдвижные ящики на шарикоподшипниках с салазками
- пластиковое покрытие предохраняет ящики и инструмент от повреждений
- покрыта лаком без добавок кадмия и свинца
- три выдвижных ящика (два размерами 560x365x70 мм, один размерами 560x400x150)
- статическая грузоподъемность без колёс: 1600 кг
- грузоподъемность каждой крышки в закрытом состоянии: 80 кг (в открытом состоянии – 32 кг)
- грузоподъемность ящиков: 40 кг
- материал: листовая сталь

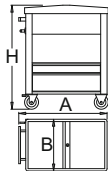

612324	A	B	H
	730	465	975

940H2

Верстак передвижной HERCULES

- запирающая система
- 4 колеса, два с тормозом
- выдвижные ящики на шарикоподшипниках с салазками
- пластиковое покрытие предохраняет ящики и инструмент от повреждений
- покрыт лаком без добавок кадмия и свинца
- семь фронтальных выдвижных ящиков размерами 560x365 мм (пять высотой 70 мм и два высотой 150 мм)
- дверца с замком
- деревянная столешница
- статическая грузоподъемность без колёс: 2300 кг
- грузоподъемность фронтальных ящиков: 40 кг
- материал: листовая сталь

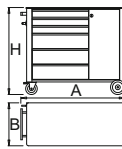

615511	A	B	H
	1080	550	955

940.1H

Инструментальная панель для тележки HERCULES



621442	A	B	H
	608	120	1025

940HS3

Набор разделителей 3 шт. для арт. 940H

- материал: листовая сталь

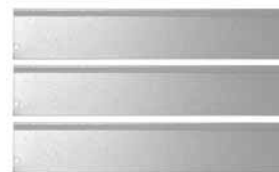

610932	A	B	H
	339	65	0.8

940/2

Тележка инструментальная

- запирающая система
- 4 колеса, одно колесо с тормозом
- выдвижные ящики на шарикоподшипниках с салазками
- пластиковое покрытие предохраняет ящики и инструмент от повреждений
- покрыта лаком без добавок кадмия и свинца
- поддон для хранения длинноразмерного инструмента
- четыре ящика доступны с любой из двух сторон
- сдвижная дверца с каждой стороны
- материал: листовая сталь

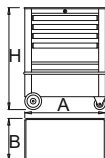

	A	B	H
607054	720	380	910

940/3

Тележка инструментальная

- запирающая система
- 4 колеса, одно колесо с тормозом
- выдвижные ящики на шарикоподшипниках с салазками
- пластиковое покрытие предохраняет ящики и инструмент от повреждений
- покрыта лаком без добавок кадмия и свинца
- поддон для хранения длинноразмерного инструмента
- три ящика доступны с любой из двух сторон
- сдвижная дверца с каждой стороны
- материал: листовая сталь

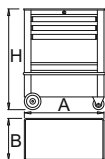

	A	B	H
607135	720	380	910

D3

Ящик малый

- для арт. 940E1 - E16



	A	B	H
610159	585	405	75

D4

Ящик большой

- для арт. 940E1 - E16



	A	B	H
610160	585	405	153

D11

Ящик малый

- для арт. 946A



	A	B	H
613099	585	405	75

D12

Ящик большой

- для арт. 946A



	A	B	H
613098	585	615	153

D13

Ящик малый

- для арт. 940H1, H2, H3, 940 M1, M2, M3



	A	B	H
615998	585	405	75

D14

Ящик большой

- для арт. 940 H1, H2, H3, 940 M1, M2, M3



	A	B	H
615999	585	405	153

D15

Ящик малый боковой

- для арт. 940H1



	A	B	H
616000	415	365	75

D16

Ящик большой

- для арт. 940H1



	A	B	H
616001	415	365	153

D17

Ящик малый



	A	B	H
619521	585	405	75

D18

Ящик большой



	A	B	H
619520	585	405	155

D19

Ящик большой EUROVISION



	A	B	H
620563	585	413	155

D19ECO

Ящик большой 940ECO



	A	B	H
620246	520	313	155

D20

Ящик малый EUROVISION



	A	B	H
620564	585	413	75

D20ECO

Ящик малый 940ECO



	A	B	H
620247	520	313	75

D939EV1

Ящик малый для ящика инструментального EUROVISION

621663

D939EV2

Ящик большой для ящика инструментального EUROVISION

621664

K1

Ключи с замком

- для арт. 940E1 - E16, 940 H1, H2, H3, 940 M1, M2, M3, 940/2, 940/3, 946A



610165	180°
--------	------

K1S

Комплект из замка с двумя ключами

- для арт. 940E1, E11



610233

K7

Ключи с замком

- для арт. 938/3E, 5E, 5M, 5V, 939/3E, 5E, 948E1, E2, E3, 940M1, M2, M3 (покрытые), 912/01, 02, 03



615004	90°
--------	-----

K8

Комплект из замка с двумя ключами



619522	180°
--------	------

K9

Ключ с замком EUROVISION



620562	180°
--------	------

R1

Ручка

- для арт. 940E1 - E16



610171

R4

Ручка

- для арт. 940H, H1, H2, H3



610174

R5

Ручка

- для арт. 940M1, M3



616002

R7

Ручка EUROVISION



	A	B	H
620565	475	98	40

T2**Синтетическое покрытие на столешницу**

• для арт. 940E1 - E16

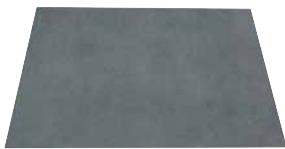

Barcode	A	B
610177	694	434

T3**Синтетическое покрытие на столешницу**

• для арт. 940/2, 940/3

Barcode	A	B
610178	710	372

T5**Синтетическое покрытие для ящиков**

• для арт. 940E1 - E16, 940H, H1, H2, H3, 940M1, M2, M3

Barcode	A	B
610180	710	372

T6**Синтетическое покрытие для ящиков**

• для арт. 940E1 - E16, 940H, H1, H2, H3, 940M1, M2, M3

Barcode	A	B
615247	560	398

T7**Синтетическое покрытие для ящиков**

• для арт. 940H (также для ящика большого), 940H1

Barcode	A	B
616003	391	341

T8**Синтетическое покрытие для ящиков**

• для арт. 940H1

Barcode	A	B
616004	391	359

T9**Синтетическое покрытие для ящиков**

• для арт. 946A

Barcode	A	B
616005	560	591

T10**Синтетическое покрытие для ящиков**

• для арт. 946A

Barcode	A	B
616006	560	608

T11**Синтетическое покрытие для полок**

• для арт. 940M1, M2, M3

Barcode	A	B
616007	589	437

T12**Синтетическое покрытие для столешницы EUROVISION**

Barcode	A	B
620566	694	434

T13**Синтетическое покрытие для ящиков малых EUROVISION**

Barcode	A	B
620568	560	380

T14**Синтетическое покрытие для ящиков больших EUROVISION**

Barcode	A	B
620569	560	405

T920**Синтетическое покрытие для ящиков малых и больших EUROPLUS**

• для арт. 920PLUS1, 920PLUS2

Barcode	A	B
620939	375	650

T939EV1**Синтетическое покрытие для ящика малого EUROVISION**

Barcode	A	B
621665		

T939EV2**Синтетическое покрытие для ящика большого EUROVISION**

Barcode	A	B
621666		

V1**Салазки на шарикоподшипниках**

• для арт. 940E1 - E16



Barcode	L
610181	400

V2**Салазки на шарикоподшипниках**

• для арт. 940H, H1

Barcode	L
610182	350

V3**Салазки на шарикоподшипниках**

• для арт. 940H, H1, H2, H3, 940M1, M2, M3

Barcode	L
603664	400

V4**Салазки на шарикоподшипниках**

• для арт. 946A

Barcode	L
613100	600

V5**Салазки на шарикоподшипниках**

• для арт. 940M1, M2, M3

Barcode	L
616008	700

V6**Салазки на шарикоподшипниках для серии 940ECO**

Barcode	L
619551	300

V8**Салазки на шарикоподшипниках**

Barcode	L
619523	400

W1**Вращающееся вокруг оси стойки колесо, с тормозом**

- для арт. 940E1 - E6, 940E11 - E16, 940M1, M2, M3, 938/5M



610183 Ø 100

W2**Вращающееся вокруг оси стойки колесо, без тормоза**

- для арт. 940E1 - E6, 940E11 - E16, 940 M1, M2, M3, 938/5M



610184 Ø 100

W3**Закреплённое колесо**

- для арт. 940E1 - E6, 940E11 - E16, 940 M1, M2, M3, 938/5M



610185 Ø 100

W4**Вращающееся вокруг оси стойки колесо, с тормозом**

- для арт. 940/2, 940/3



610186 Ø 100

W5**Вращающееся вокруг оси стойки колесо, без тормоза**

- для арт. 940/2, 940/3



610187 Ø 100

W6**Зафиксированное колесо**

- для арт. 940/2, 940/3, 940E9



610188 Ø 150

W7**Закреплённое колесо**

- для арт. 940H, H1, H2, H3



610189 Ø 160

W8**Вращающееся вокруг оси стойки колесо, с тормозом**

- для арт. 940H, H1, H2, H3



610190 Ø 125

W20**Комплект колёс**

- для арт. 940E1 - E6, 940E11 - E16, 940 M1, M2, M3, 938/5M



610191 Ø 100

W21**Комплект колёс**

- для арт. 940E9



610192 Ø 100

W22**Комплект колёс**

- для арт. 940/2, 940/3



610193 Ø 100

W23**Комплект колёс**

- для арт. 994



610194 Ø 100

W24**Комплект колёс**

- для арт. 940H, H1, H2, H3



610195 Ø 100

W26**Комплект колёс**

- для арт. 920 PLUS



619524 Ø 125

Модульный верстак

• Модульный верстак – прекрасное средство профессиональной организации рабочего места. Он может использоваться как в качестве рабочей поверхности для проведения ремонтных работ, так и для хранения различного инструмента и оборудования. Верстак состоит из модулей, что позволяет конструировать вариант, наилучшим образом подходящий для индивидуального рабочего места, исходя из пожеланий и возможностей размещения. Сборка верстака проста и безопасна. Составляющие модульного верстака изготовлены из качественной листовой стали толщиной до 3 мм. Порошковая окраска надёжно защищает металлические конструкции от механических повреждений и коррозии. Столешница изготовлена из массивной панели и позволяет выполнять тяжёлые работы на поверхности верстака. Специальная конструкция позволяет выдерживать высокие нагрузки.



(943 P2, 618467)



(943 P4, 618469)



(943 P6, 618471)



(943 P8, 618473)



(943 P9, 618474)



(943 P1, 618466)



(943 P3, 618468)



(943 P5, 618470)



(943 P7, 618472)

(943 P10, 618475)



(943P11, 618476)

(943P12, 618477)

№	943P1	943P2	943P3	943P4	943P5	943P6	943P7	943P8	943P9	943P10	943P11	943P12
619030	942A1	-	-	-	-	-	-	2x	1x	-	-	1x
619031	942A2	-	-	1x	-	1x	-	-	1x	-	-	-
619032	942A3	-	-	-	1x	1x	-	-	1x	-	-	-
619033	942A4	-	-	-	-	1x	-	-	1x	1x	-	-
619034	942A5	-	-	1x	-	-	-	-	1x	1x	-	-
619035	942A6	-	-	-	1x	-	-	-	1x	1x	-	-
619036	942A7	-	-	1x	-	-	-	1x	1x	1x	-	-
619037	942A8	-	-	-	1x	-	-	1x	1x	1x	-	-
619038	942A9	-	-	-	-	1x	1x	-	1x	1x	-	-
619039	942A10	-	-	1x	-	-	1x	1x	1x	1x	-	-
619040	942A11	-	-	-	1x	-	1x	1x	1x	1x	-	-
619041	942A12	-	-	-	-	1x	1x	1x	1x	1x	-	-
619042	942A13	1x	-	-	-	-	-	-	1x	1x	-	-
619043	942A14	-	1x	-	-	-	-	-	1x	1x	-	-
619044	942A15	1x	-	-	-	-	1x	-	1x	1x	-	-
619045	942A16	-	1x	-	-	-	1x	-	1x	1x	-	-
619046	942A17	1x	-	-	-	-	-	1x	1x	1x	-	-
619047	942A18	-	1x	-	-	-	-	1x	1x	1x	-	-
619048	942A19	1x	-	-	-	1x	-	-	-	1x	-	-
619049	942A20	-	1x	-	-	1x	-	-	-	1x	-	-
619050	942A21	1x	-	1x	-	-	-	-	-	1x	-	-
619051	942A22	-	1x	1x	-	-	-	-	-	1x	-	-
619052	942A23	1x	-	-	1x	-	-	-	-	1x	-	-
619053	942A24	-	1x	-	1x	-	-	-	-	1x	-	-

943P1**Ящик инструментальный большой – 7 отделений**

- запирающая система
- выдвижные ящики на шарикоподшипниках с салазками
- пластиковое покрытие предохраняет ящики и инструмент от повреждений
- покрыт лаком без добавок кадмия и свинца
- семь ящиков (пять ящиков размерами 560x570x70 мм, два ящика размерами 560x605x150 мм)
- грузоподъёмность маленьких ящиков: 40 кг
- возможность использования ложементов SOS системы
- материал: листовая сталь

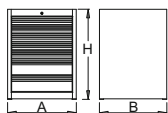

	A	B	H
618466	665	650	870

943P3**Ящик инструментальный малый – 7 отделений**

- запирающая система
- выдвижные ящики на шарикоподшипниках с салазками
- пластиковое покрытие предохраняет ящики и инструмент от повреждений
- покрыт лаком без добавок кадмия и свинца
- семь ящиков (пять ящиков размерами 390x570x70 мм, два ящика размерами 390x605x150 мм)
- грузоподъёмность маленьких ящиков: 40 кг
- возможность использования ложементов SOS системы
- материал: листовая сталь

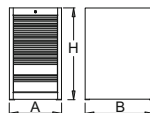

	A	B	H
618468	495	650	870

943P5**Ящик инструментальный – 2 отделения и дверца**

- запирающая система
- выдвижные ящики на шарикоподшипниках с салазками
- пластиковое покрытие предохраняет ящики и инструмент от повреждений
- покрыт лаком без добавок кадмия и свинца
- два ящика размерами 390x570x70 мм
- с дверцей
- грузоподъёмность ящиков: 40 кг
- возможность использования ложементов SOS системы
- материал: листовая сталь

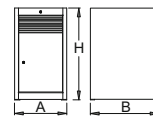
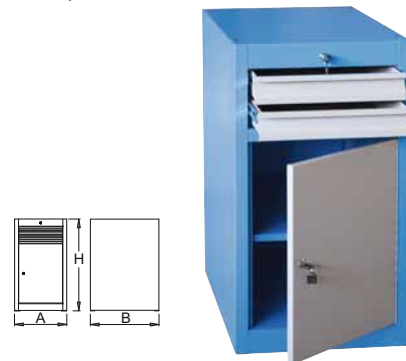

	A	B	H
618470	495	650	870

943P6**Ящик инструментальный – 4 отделения**

- запирающая система
- выдвижные ящики на шарикоподшипниках с салазками
- пластиковое покрытие предохраняет ящики и инструмент от повреждений
- покрыт лаком без добавок кадмия и свинца
- четыре ящика размерами 390x570x70 мм
- грузоподъёмность маленьких ящиков: 40 кг
- возможность использования ложементов SOS системы
- материал: листовая сталь

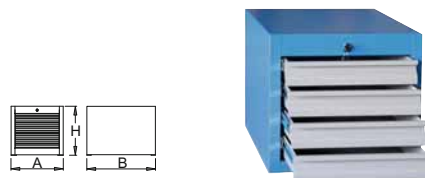

	A	B	H
618471	495	650	390

943P2**Ящик инструментальный большой – 8 отделений**

- запирающая система
- выдвижные ящики на шарикоподшипниках с салазками
- пластиковое покрытие предохраняет ящики и инструмент от повреждений
- покрыт лаком без добавок кадмия и свинца
- восемь ящиков (семь ящиков размерами 560x570x70 мм, один ящик размерами 560x605x150 мм)
- грузоподъёмность ящиков: 40 кг
- возможность использования ложементов SOS системы
- материал: листовая сталь

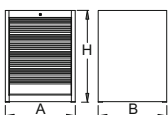

	A	B	H
618467	665	650	870

943P4**Ящик инструментальный малый – 8 отделений**

- запирающая система
- выдвижные ящики на шарикоподшипниках с салазками
- пластиковое покрытие предохраняет ящики и инструмент от повреждений
- покрыт лаком без добавок кадмия и свинца
- восемь ящиков (семь ящиков размерами 390x570x70 мм, один ящик размерами 390x605x150 мм)
- грузоподъёмность ящиков: 40 кг
- возможность использования ложементов SOS системы
- материал: листовая сталь

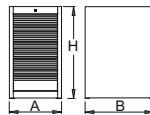

	A	B	H
618469	495	650	870

943P7**Шкаф для модульного верстака**

- запирающая система
- покрыт лаком без добавок кадмия и свинца
- с дверцей
- материал: листовая сталь

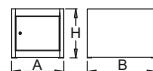
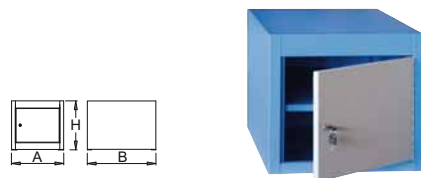

	A	B	H
618472	495	650	390

943P8**Поддержка для модульного верстака**

- покрыта лаком без добавок кадмия и свинца
- материал: листовая сталь

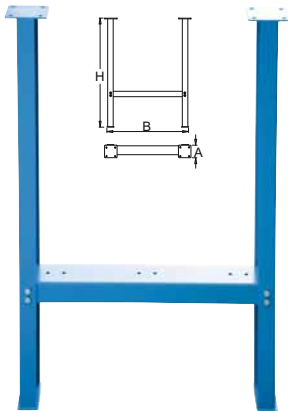

618473	A	B	H
	100	650	870

943P9**Столешница фанерная короткая для модульного верстака**

- клееная фанера – бук
- защищена экологически безвредным покрытием

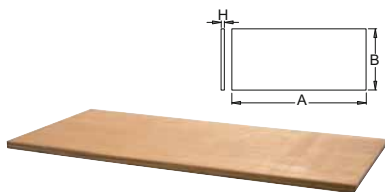

618474	A	B	H
	1650	750	40

943P10**Столешница фанерная длинная для модульного верстака**

- клееная фанера – бук
- защищена экологически безвредным покрытием

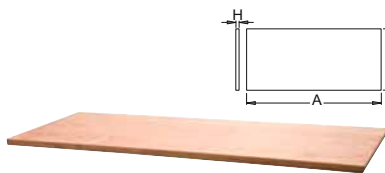

618475	A	B	H
	2050	750	40

943P11**Соединительное звено длинное для модульного верстака**

- покрыто лаком без добавок кадмия и свинца
- материал: листовая сталь

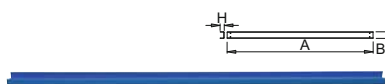

618476	A	B	H
	1920	70	50

943P12**Соединительное звено короткое для модульного верстака**

- покрыто лаком без добавок кадмия и свинца
- материал: листовая сталь

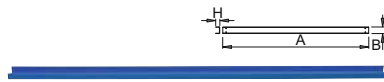

618477	A	B	H
	1520	70	50

943PS1**Набор разделителей, 5 шт., для арт. 943P1, P2 и 946**

- материал: листовая сталь

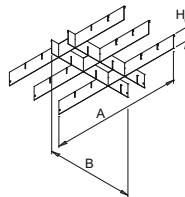

621401	A	B	H
	583	558	60

943PS2**Набор разделителей, 5 шт., для арт. 943P3, P4**

- материал: листовая сталь

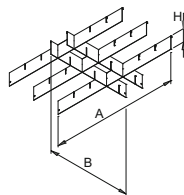

621402	A	B	H
	583	388	60



Модульный верстак

• Модульный верстак – прекрасное средство профессиональной организации рабочего места. Он может использоваться как в качестве рабочей поверхности для проведения ремонтных работ, так и для хранения различного инструмента и оборудования. Верстак состоит из модулей, что позволяет конструировать вариант, наилучшим образом подходящий для индивидуального рабочего места, исходя из пожеланий и возможностей по размещению. Сборка верстака проста и безопасна. Составляющие модульного верстака изготовлены из качественной листовой стали толщиной до 3 мм. Порошковая окраска надёжно защищает металлические конструкции от механических повреждений и коррозии. Столешница изготовлена из массивной панели и позволяет выполнять тяжёлые работы на поверхности верстака. Специальная конструкция позволяет выдерживать высокие нагрузки.



(943 P2, 618467)



(943 P4, 618469)



(943 P6, 618471)



(943 P8, 618473)



(943 P9, 618474)



(943 P10, 618475)



(943 P11, 618476)



(943 P12, 618477)



(943 P1, 618466)



(943 P3, 618468)



(943 P5, 618470)



(943 P7, 618472)

№	943P1	943P2	943P3	943P4	943P5	943P6	943P7	943P8	943P9	943P10	943P11	943P12
619054	944A1	-	-	-	-	-	-	2x	-	1x	1x	-
619055	944A2	-	-	1x	-	1x	-	-	-	1x	-	-
619056	944A3	-	-	-	1x	1x	-	-	-	1x	-	-
619057	944A4	-	-	-	-	1x	-	-	1x	-	1x	-
619058	944A5	-	-	1x	-	-	-	-	1x	-	1x	-
619059	944A6	-	-	-	1x	-	-	-	1x	-	1x	-
619060	944A7	-	-	1x	-	-	-	1x	1x	-	1x	-
619061	944A8	-	-	-	1x	-	-	1x	1x	-	1x	-
619062	944A9	-	-	-	-	1x	1x	-	1x	-	1x	-
619063	944A10	-	-	1x	-	-	1x	1x	1x	-	1x	-
619064	944A11	-	-	-	1x	-	1x	1x	1x	-	1x	-
619065	911A12	-	-	-	-	1x	1x	1x	1x	-	1x	-
619066	944A13	1x	-	-	-	-	-	-	1x	-	1x	-
619067	944A14	-	1x	-	-	-	-	-	1x	-	1x	-
619068	944A15	1x	-	-	-	-	1x	-	1x	-	1x	-
619069	944A16	-	1x	-	-	-	1x	-	1x	-	1x	-
619070	944A17	1x	-	-	-	-	-	1x	1x	-	1x	-
619071	944A18	-	1x	-	-	-	-	1x	1x	-	1x	-
619072	944A19	1x	-	-	-	1x	-	-	-	-	1x	-
619073	944A20	-	1x	-	-	1x	-	-	-	-	1x	-
619074	944A21	1x	-	1x	-	-	-	-	-	-	1x	-
619075	944A22	-	1x	1x	-	-	-	-	-	-	1x	-
619076	944A23	1x	-	-	1x	-	-	-	-	-	1x	-
619077	944A24	-	1x	-	1x	-	-	-	-	-	1x	-
619078	944A25	-	-	2x	-	-	2x	-	-	-	1x	-
619079	944A26	-	-	-	2x	-	2x	-	-	-	1x	-
619080	944A27	-	-	2x	-	-	-	2x	-	-	1x	-
619081	944A28	-	-	-	2x	-	-	2x	-	-	1x	-
619082	944A29	-	-	1x	1x	-	-	2x	-	-	1x	-
619083	944A30	-	-	1x	1x	-	2x	-	-	-	1x	-
619084	944A31	-	-	1x	1x	-	1x	1x	-	-	1x	-
619085	944A32	-	-	-	2x	-	1x	1x	-	-	1x	-
619086	944A33	-	-	2x	-	-	1x	1x	-	-	1x	-
619149	944A34	-	-	1x	-	1x	1x	1x	-	-	1x	-
619484	944A35	-	-	1x	-	1x	1x	-	-	-	1x	-

946A

Верстак

- запирающая система
- выдвижные ящики на шарикоподшипниках с салазками
- пластиковое покрытие предохраняет ящики и инструмент от повреждений
- покрыт лаком без добавок кадмия и свинца
- деревянная столешница
- пять выдвижных ящиков (два размерами 560x570x70 мм, три 560x605x150 мм)
- статическая грузоподъемность: 2300 кг
- грузоподъемность ящиков: 40 кг
- материал: листовая сталь

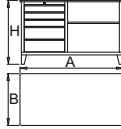

612328	A	B	H
	1500	750	925

946AC

Верстак с инструментальной панелью

- комбинация верстака (арт. 946A) и инструментальной панели (арт. 946C) (арт. 946ACR с жалюзи)

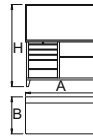

612220	A	B	H
	1500	750	1665

946D

Дверца для верстака арт. 946

- покрыта лаком без добавок кадмия и свинца
- материал: листовая сталь

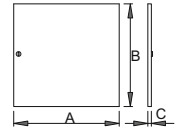

613097	A	C	B
	665	20	565

946C

Инструментальная панель

- материал: листовая сталь
- покрыта лаком без добавок кадмия и свинца
- с 30 крючками

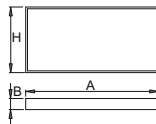

612329	A	B	H
	1500	125	740

946ACR

Верстак с инструментальной панелью с жалюзи

- комбинация верстака (арт. 946A) и инструментальной панели с жалюзи (арт. 946CR)

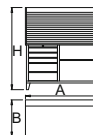

612331	A	B	H
	1500	750	1665

946G

Рабочий стол

- материал: листовая сталь
- покрыт лаком без добавок кадмия и свинца
- клееная фанера – бук
- защищен экологически безвредным покрытием

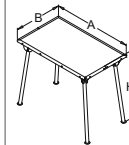

621573	A	B	H
	1000	600	850

946CR

Инструментальная панель с жалюзи

- покрыта лаком без добавок кадмия и свинца
- с 30 крючками
- модель CR с жалюзи и запирающей системой
- материал: листовая сталь



612330	A	B	H
	1500	125	740

946T

Модульный верстак передвижной

- материал: листовая сталь
- покрыт лаком без добавок кадмия и свинца
- клееная фанера – бук
- защищен экологически безвредным покрытием
- динамическая грузоподъемность: 2000 кг
- колёса диаметром 200 мм

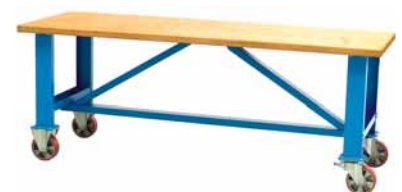
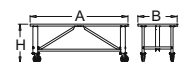

621448	A	B	H
	2050	750	800

947

Ящик для документов напольный

- выдвигаемые ящики на шарикоподшипниках с салазками
- покрыт лаком без добавок кадмия и свинца
- деревянная столешница
- 23 выдвигаемых ящика размерами 920x363x42 мм
- материал: листовая металл
- грузоподъемность ящиков: 30 кг

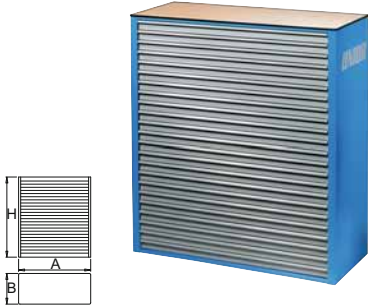

610954	A	B	H
	1035	440	1150

947S3

Комплект разделителей для арт. 947

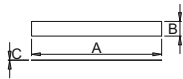

611961	A	B	C
	355	40	0.8

948E1

Шкаф для инструментов

- запирающая система
- выдвигаемые ящики на шарикоподшипниках с салазками
- покрыт лаком без добавок кадмия и свинца
- один ящик размерами 560x245x70 мм
- внутреннее пространство шкафа оснащено перфорированными стальными листами
- материал: листовая сталь

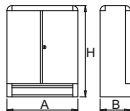

612215	A	B	H
	700	300	900

948E1.1

Принадлежности для арт. 948E1

- принадлежности: крючки (35 шт. длиной 35 мм, 10 шт. длиной 50 мм, 20 шт. длиной 100 мм), с металлическими стойками для гаечных ключей – 3 шт., для пробойников-зубил – 1 шт.

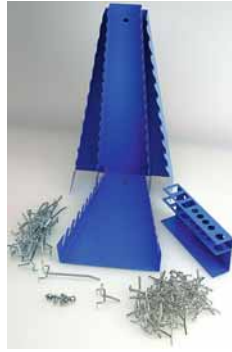

612908

948E1S

Шкаф для инструментов с принадлежностями

- запирающая система
- выдвигаемые ящики на шарикоподшипниках с салазками
- покрыт лаком без добавок кадмия и свинца
- один ящик размерами 560x245x70 мм
- внутреннее пространство шкафа оснащено перфорированными стальными листами
- принадлежности: крючки (35 шт. длиной 35 мм, 10 шт. длиной 50 мм, 20 шт. длиной 100 мм), с металлическими стойками для гаечных ключей – 3 шт., для пробойников-зубил – 1 шт.

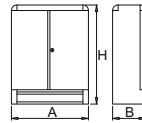

612583	A	B	H
	700	300	900

948E2

Шкаф для инструментов

- запирающая система
- покрыт лаком без добавок кадмия и свинца
- внутреннее пространство шкафа оснащено перфорированными стальными листами
- материал: листовая сталь

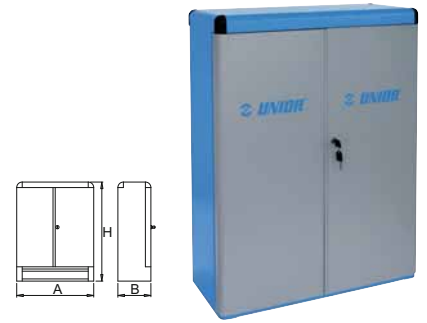

612216	A	B	H
	700	300	900

948E2S

Шкаф для инструментов с принадлежностями

- запирающая система
- покрыт лаком без добавок кадмия и свинца
- внутреннее пространство шкафа оснащено перфорированными стальными листами
- принадлежности: крючки (35 шт. длиной 35 мм, 10 шт. длиной 50 мм, 20 шт. длиной 100 мм), с металлическими стойками для гаечных ключей – 3 шт., для пробойников-зубил – 1 шт.



612584	A	B	H
	700	300	900



948E2.1

Принадлежности для арт. 948E2

- принадлежности: крючки (35 шт. длиной 35 мм, 10 шт. длиной 50 мм, 20 шт. длиной 100 мм), с металлическими стойками для гаечных ключей – 3 шт., для пробойников-зубил – 1 шт.



612909

948E3.1

Принадлежности для арт. 948E3

- принадлежности: крючки (20 шт. длиной 35 мм, 5 шт. длиной 50 мм, 10 шт. длиной 100 мм), с металлическими стойками для гаечных ключей – 1 шт., для пробойников-зубил – 1 шт.

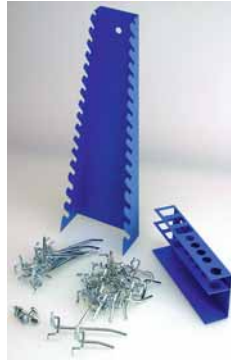

612910

948E3

Шкаф для инструментов

- запирающая система
- покрыт лаком без добавок кадмия и свинца
- внутреннее пространство шкафа оснащено перфорированными стальными листами
- материал: листовая сталь

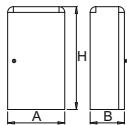

	A	B	H
612217	500	300	900

948E3S

Шкаф для инструментов с принадлежностями

- запирающая система
- покрыт лаком без добавок кадмия и свинца
- внутреннее пространство шкафа оснащено перфорированными стальными листами
- принадлежности: крючки (20 шт. длиной 35 мм, 5 шт. длиной 50 мм, 10 шт. длиной 100 мм), с металлическими стойками для гаечных ключей – 1 шт., для пробойников-зубил – 1 шт.

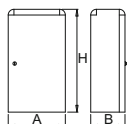

	A	B	H
612585	500	300	900

949/3

Шкаф для инструментов

- покрыт лаком без добавок кадмия и свинца

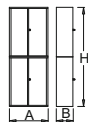

	A	B	H
608393	720	595	2000

949.1/3

Шкаф для инструментов

- покрыт лаком без добавок кадмия и свинца
- с полками
- является частью арт. 949/3

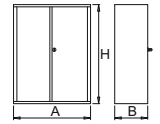

	A	B	H
609236	720	595	1000

949.2/3

Шкаф для инструментов

- покрыт лаком без добавок кадмия и свинца
- с ящиками
- является частью арт. 949/3

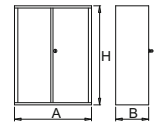

	A	B	H
609237	720	595	1000

949.3/3

Дополнительная полка для шкафа арт. 949.1/3

- покрыта лаком без добавок кадмия и свинца

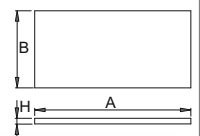

	A	B	H
611992	673	575	20

950/2

Шкаф для одежды, 2 секции

- Шкафы для одежды красят порошковой краской для повышения коррозионной стойкости. Для дополнительной защиты и улучшения экологии шкафы покрывают лаком без добавок кадмия и свинца. Дверцы шкафов в ярких тонах создают в каждом помещении приподнятую атмосферу.
- Стенки шкафа сделаны из листовой стали высокого качества толщиной 0,8 мм.
- Дверцы сделаны из листовой стали толщиной 1 мм, усиленной от перекашивания и изгиба. Дверцы могут быть окрашены в шесть различных цветов (RAL 1021, RAL 3020, RAL 5010, RAL 6029, RAL 2004 и RAL 7035).

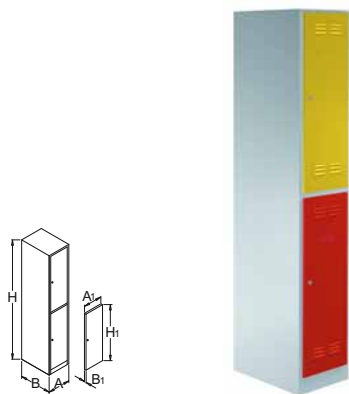

617115	A	B	H	A1	B1	H1
	350	500	1880	300	20	875

950/3V

Шкаф для одежды, 3 секции

- Шкафы для одежды красят порошковой краской для повышения коррозионной стойкости. Для дополнительной защиты и улучшения экологии шкафы покрывают лаком без добавок кадмия и свинца. Дверцы шкафов в ярких тонах создают в каждом помещении приподнятую атмосферу.
- Стенки шкафа сделаны из листовой стали высокого качества толщиной 0,8 мм.
- Дверцы сделаны из листовой стали толщиной 1 мм, усиленной от перекашивания и изгиба. Дверцы могут быть окрашены в шесть различных цветов (RAL 1021, RAL 3020, RAL 5010, RAL 6029, RAL 2004 и RAL 7035).

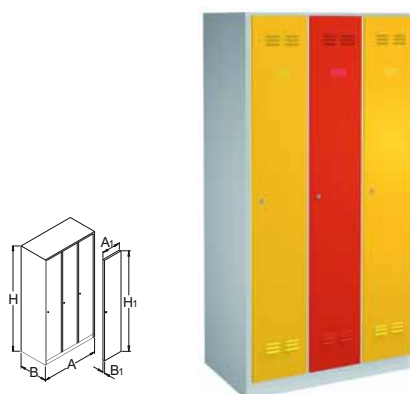

617175	A	B	H	A1	B1	H1
	1000	500	1880	300	20	1775

950/6Z

Шкаф для одежды, 6 секций

- Шкафы для одежды красят порошковой краской для повышения коррозионной стойкости. Для дополнительной защиты и улучшения экологии шкафы покрывают лаком без добавок кадмия и свинца. Дверцы шкафов в ярких тонах создают в каждом помещении приподнятую атмосферу.
- Стенки шкафа сделаны из листовой стали высокого качества толщиной 0,8 мм.
- Дверцы сделаны из листовой стали толщиной 1 мм, усиленной от перекашивания и изгиба. Дверцы могут быть окрашены в шесть различных цветов (RAL 1021, RAL 3020, RAL 5010, RAL 6029, RAL 2004 и RAL 7035).

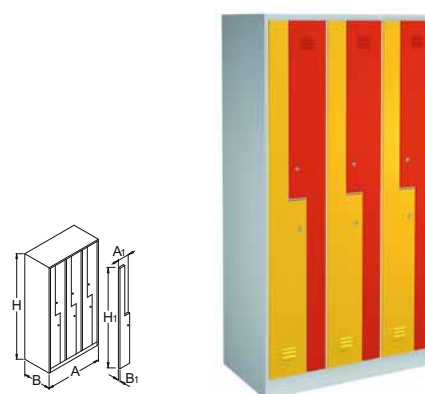

617176	A	B	H	A1	B1	H1
	1000	500	1880	300	20	1775

950/6

Шкаф для одежды, 6 секций

- Шкафы для одежды красят порошковой краской для повышения коррозионной стойкости. Для дополнительной защиты и улучшения экологии шкафы покрывают лаком без добавок кадмия и свинца. Дверцы шкафов в ярких тонах создают в каждом помещении приподнятую атмосферу.
- Стенки шкафа сделаны из листовой стали высокого качества толщиной 0,8 мм.
- Дверцы сделаны из листовой стали толщиной 1 мм, усиленной от перекашивания и изгиба. Дверцы могут быть окрашены в шесть различных цветов (RAL 1021, RAL 3020, RAL 5010, RAL 6029, RAL 2004 и RAL 7035).

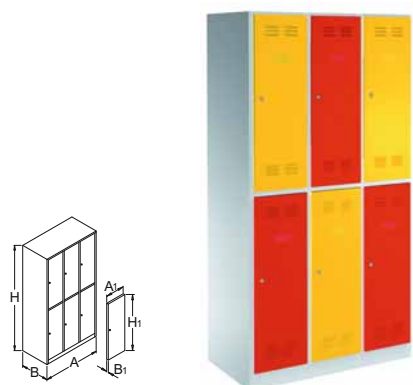

616652	A	B	H	A1	B1	H1
	1000	500	1880	300	20	875

Применение 950

Шкаф для одежды

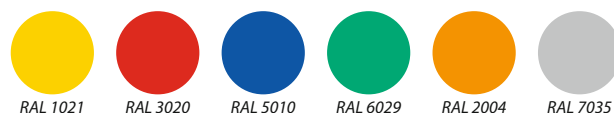

950/9

Шкаф для одежды, 9 секций

- Шкафы для одежды красят порошковой краской для повышения коррозионной стойкости. Для дополнительной защиты и улучшения экологии шкафы покрывают лаком без добавок кадмия и свинца. Дверцы шкафов в ярких тонах создают в каждом помещении приподнятую атмосферу.
- Стенки шкафа сделаны из листовой стали высокого качества толщиной 0,8 мм.
- Дверцы сделаны из листовой стали толщиной 1 мм, усиленной от перекашивания и изгиба. Дверцы могут быть окрашены в шесть различных цветов (RAL 1021, RAL 3020, RAL 5010, RAL 6029, RAL 2004 и RAL 7035).

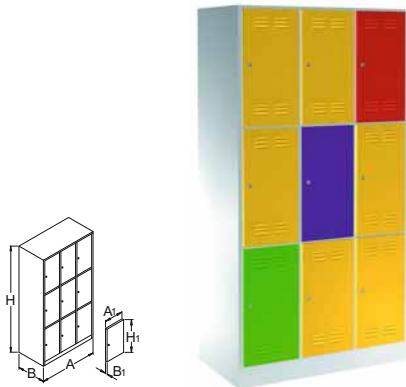

	A	B	H	A1	B1	H1
617116	1000	500	1880	300	20	575

950.1

Рамка для таблички



	617188
--	--------

950.3

Полка для арт. 950/9, 6, 3, 2, 1



	617177
--	--------

950.4

Пластмассовый поддон с волнистым рисунком для арт. 950/9, 6, 3, 2, 1



	617187
--	--------

K950

Замок с ключом к шкафу для одежды



	617180
--	--------

K950COMB

Замок комбинационный с ключом к шкафу для одежды



	617183
--	--------

960/1

Ящик инструментальный

- покрыт лаком без добавок кадмия и свинца
- предназначен для транспортировки и хранения ручного инструмента, электроинструмента и оборудования, документации в различных климатических условиях

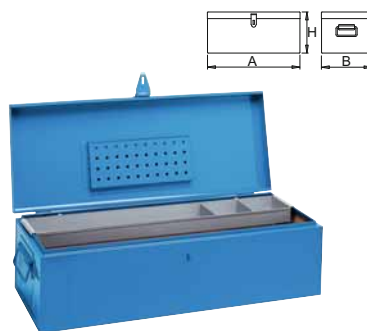

	A	B	H
605896	700	380	310

960/2

Ящик инструментальный

- покрыт лаком без добавок кадмия и свинца
- предназначен для транспортировки и хранения ручного инструмента, электроинструмента и оборудования, документации в различных климатических условиях

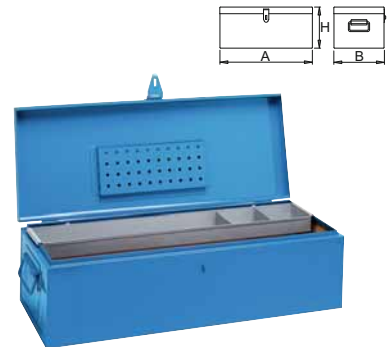

	A	B	H
605897	840	420	335

960/3

Ящик инструментальный

- покрыт лаком без добавок кадмия и свинца
- предназначен для транспортировки и хранения ручного инструмента, электроинструмента и оборудования, документации в различных климатических условиях

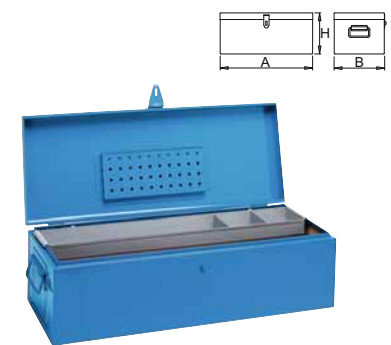

	A	B	H
605898	910	530	430

960/6

Ящик для инструментов монтажный

- покрыт лаком без добавок кадмия и свинца
- с капроновым ремнём

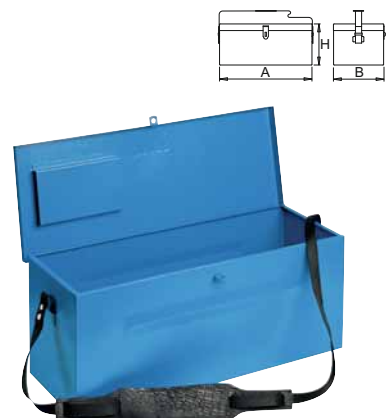

	A	B	H
603673	550	200	230
612989	620	200	230