

Автомобильный инструмент



Кузовные работы



Системы смазки и фильтрации



Техническое обслуживание



Подвеска и трансмиссия



Колёса, рулевое управление и ступицы



Инжектор и карбюратор



Двигатель



Автоэлектрика



Простота в использовании

Специальный инструмент полностью приспособлен к конкретному применению, не требует лишних усилий.



Высокая точность

Благодаря совершенному дизайну и технологическому превосходству автомобильные инструменты UNIOR гарантируют высокую точность при выполнении различных работ.



Эргономичная рукоятка

Благодаря эргономичным рукояткам и специально разработанной поверхности захвата, автомобильные инструменты UNIOR обеспечивают максимальный комфорт при работе и высокий уровень эффективности при минимальной нагрузке.



Защита поверхности

Автомобильные инструменты изготовлены из высококачественной стали. Ряд моделей имеют дополнительное защитное хромирование поверхности.

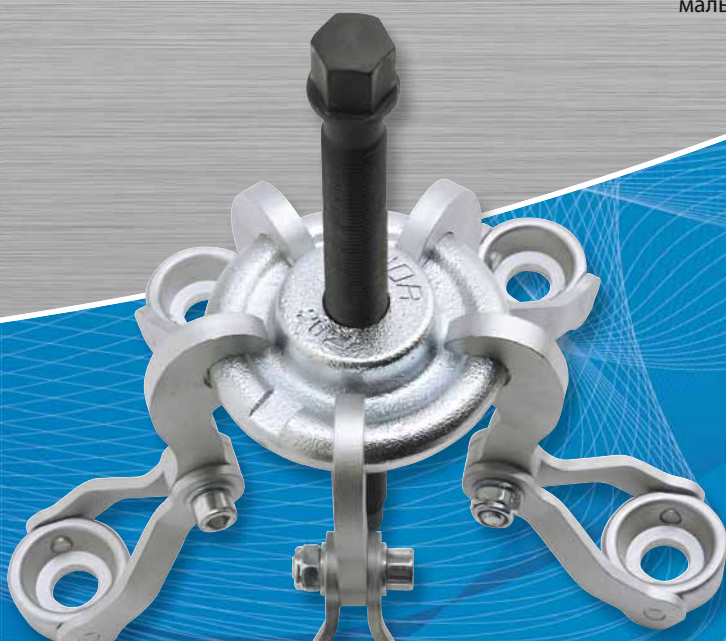

1900

Набор инструмента для рихтовки



№	№	№
619226	1900	6
1923, 1925, 1927, 1929, 1934, 1936		

1901

Набор инструмента для рихтовки



№	№	№
619227	1901	7
1932, 1934, 1936, 1924, 1925, 1926, 1927		

1910

Поддержка С-образной формы

- материал: углеродистая сталь
- зеркальная полировка

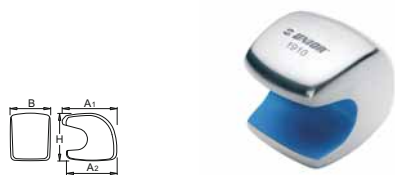

A1	A2	B	H
619206	80	74	58 70

1911

Поддержка в форме наковальни

- материал: углеродистая сталь
- зеркальная полировка



A	B	H
619207	102	72 62

1912

Поддержка с выпуклой круглой головкой и с заостренным бойком

- материал: углеродистая сталь
- зеркальная полировка



D	B	H
619208	54	44 425

1913

Оправка плоская

- материал: углеродистая сталь
- зеркальная полировка

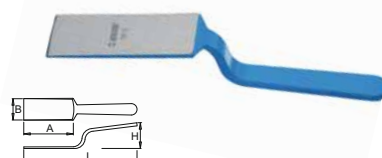

L	A	B	H
619209	250	110 48 51.5	

1914

Поддержка с круглой сферической и с плоской головками

- материал: углеродистая сталь
- зеркальная полировка



D1	D2	H
619210	56	56 58

1915

Поддержка с двумя выпуклыми головками

- материал: углеродистая сталь
- зеркальная полировка



A1	B1	A2	B2	H
619211	90	70 39.9 38.2 125		

1916

Оправка с загибом в 40 градусов

- материал: углеродистая сталь
- зеркальная полировка



L	B	C	H
619212	250	29.5 4 99	

1917

Двухсторонняя оправка с одной загнутой стороной и одной плоской прямой стороной

- материал: углеродистая сталь
- зеркальная полировка



A	B	H
619213	171	58.5 401

1918

Двухсторонняя оправка с одной плоской прямой и одной загнутой стороной

- материал: углеродистая сталь
- зеркальная полировка



A	B	H
619214	179	59 510

1919

Оправка короткая, выгнутая по кривой

- материал: углеродистая сталь
- зеркальная полировка



L	B	H
619215	266	51 68.5

1920

Поддержка выпуклой формы

- материал: углеродистая сталь
- зеркальная полировка



A	B	H
619216	109	59 17

1921

Поддержка выпуклой формы

- материал: углеродистая сталь
- зеркальная полировка



	A	B	H
619217	118	55	24

1925

Клинообразная поддержка в форме запятой

- материал: углеродистая сталь
- зеркальная полировка



	A	B	H
619221	133	58.5	45

1929

Рихтовочный рычаг

- материал: углеродистая сталь
- зеркальная полировка

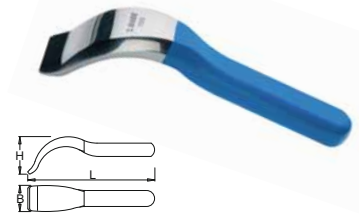

	L	B	H
619225	236	49	70

1922

Поддержка выпуклой формы с зубчатой поверхностью

- материал: углеродистая сталь
- зеркальная полировка



	A	B	H
619218	122	59.5	30

1926

Поддержка в форме каблук

- материал: углеродистая сталь
- зеркальная полировка



	A	B	H
619222	79	30	61

1930

Молоток с плоским круглым и с выпуклым бойками

- материал: углеродистая сталь
- зеркальная полировка
- рукоятка: восьмигранник, материал – орешник

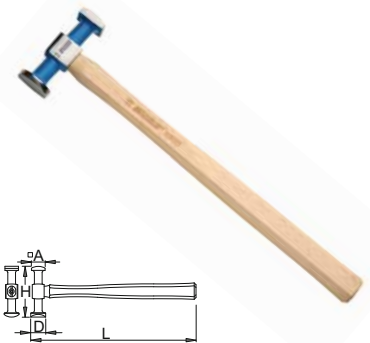

	L	A	D	H
619228	325	27	29.6	106

1923

Поддержка двухсторонняя

- материал: углеродистая сталь
- зеркальная полировка

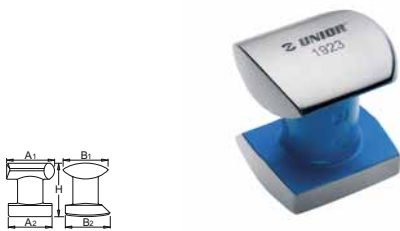

	A1	B1	A2	B2	H
619219	86	61	61	61.5	74.5

1927

Поддержка выпуклой формы

- материал: углеродистая сталь
- зеркальная полировка



	A	B	H
619223	121	58.5	29

1931

Молоток с плоским круглым бойком и с загнутой стороной в виде зубила

- материал: углеродистая сталь
- зеркальная полировка
- рукоятка: восьмигранник, материал – орешник
- ударная поверхность: круглая 40 мм



	L	A	B	D	H
619229	325	8	19.6	40	140

1924

Поддержка в форме рельса

- материал: углеродистая сталь
- зеркальная полировка

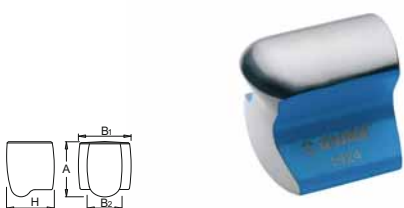

	A	B1	B2	H
619220	76	73	48	66

1928

Поддержка выпуклой формы

- материал: углеродистая сталь
- зеркальная полировка



	A	B	H
619224	122	59.5	25.5

1932

Молоток с плоским круглым и с плоским квадратным бойками

- материал: углеродистая сталь
- зеркальная полировка
- рукоятка: восьмигранник, материал – орешник
- ударная поверхность: круглая 40 мм, квадратная 38 мм



619230	L	A	D	H
	325	38	40	100

1935

Молоток с плоскими круглыми бойками

- материал: углеродистая сталь
- зеркальная полировка
- рукоятка: восьмигранник, материал – орешник
- ударная поверхность: круглая 40 мм и 32 мм



619233	L	D1	D2	H
	326	40	32	155

1933

Молоток с плоским круглым бойком и с заострённой стороной

- материал: углеродистая сталь
- зеркальная полировка
- рукоятка: восьмигранник, материал – орешник
- ударная поверхность: круглая 40 мм



619231	L	A	B	D	H
	325	8	19.6	40	140

1936

Молоток с плоским круглым и с плоским квадратным бойками

- материал: углеродистая сталь
- зеркальная полировка
- рукоятка: восьмигранник, материал – орешник
- ударная поверхность: круглая 40 мм, квадратная 38 мм
- поверхность круглого бойка плоская, квадратного бойка – рифленая

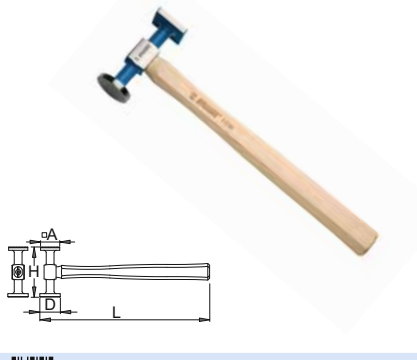

619234	L	A	D	H
	325	38 x 38	40	100

1940.1/2BI

Съёмник клипс

- материал: углеродистая сталь
- для удаления клипс от 2 до 15 мм
- кончики инструмента закруглены и заточены
- новая эргономичная двухкомпонентная рукоятка повышенного режима работы
- Съёмник используется для удаления хрупких фиксаторов, декоративных внутренних планок, колец без их повреждения.
- Эргономичный дизайн позволяет легко и безопасно работать в условиях с ограниченным пространством без повреждения деталей.

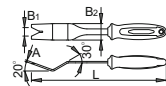
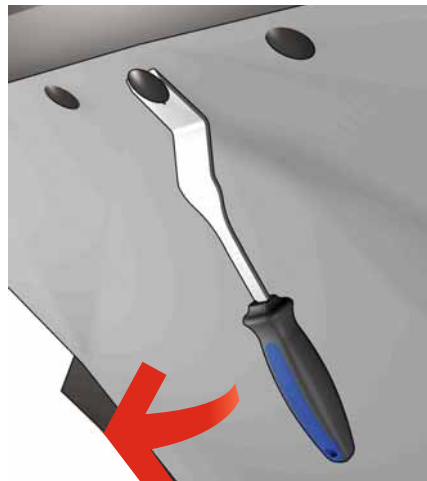

619268	L	B1	B2	A
	230	16.3	28	2.5

1934

Молоток с плоским круглым бойком и с заострённой стороной в виде прямого зубила

- материал: углеродистая сталь
- зеркальная полировка
- рукоятка: восьмигранник, материал – орешник
- ударная поверхность: круглая 40 мм



619232	L	D1	D2	H
	325	40	12	138

1940/2BI

Съёмник клипс

- материал: углеродистая сталь
- для удаления клипс до 8 мм
- кончики инструмента закруглены и заточены
- новая эргономичная двухкомпонентная рукоятка повышенного режима работы
- Съёмник используется для удаления хрупких фиксаторов, декоративных внутренних планок, колец без их повреждения.
- Эргономичный дизайн позволяет легко и безопасно работать в условиях с ограниченным пространством без повреждения деталей.

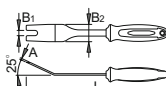

619267	L	B1	B2	A
	230	8.5	28	2.5

1940.2/2BI

Съёмник клипс

- материал: углеродистая сталь
- для удаления клипс до 4,5 мм
- кончики инструмента закруглены и заточены
- новая эргономичная двухкомпонентная рукоятка повышенного режима работы
- Съёмник используется для удаления хрупких фиксаторов, декоративных внутренних планок, колец без их повреждения.
- Эргономичный дизайн позволяет легко и безопасно работать в условиях с ограниченным пространством без повреждения деталей.

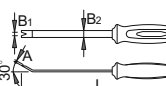

619269	L	B1	B2	A
	230	5	10	2.5

1941/2

Съёмник стеклоочистителей переднего ветрового стекла

- материал: корпус и винт: конструкционная углеродистая сталь
- для снятия стеклоочистителей переднего ветрового стекла
- подходит для большинства типов автомобилей
- защищает пластиковое покрытие стеклоочистителей
- используется совместно с ключом 17 мм
- Инструмент для удаления стеклоочистителей переднего ветрового стекла имеет прочную конструкцию. Это позволяет прикладывать большие усилия при удалении стеклоочистителей переднего ветрового стекла, которые "прикипели" к ведущему валу. Съёмник также используется для снятия стеклоочистителей, которые приподняты над поверхностью автомобиля. Работы данным инструментом производятся легко и быстро.

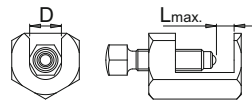

	L $\bar{\Gamma}$	D $\bar{\Gamma}$
619270	32	18

1943/2BI

Набор для снятия ветрового стекла

- материал: углеродистая сталь
- для снятия ветровых и боковых автомобильных стёкол
- длинный рычаг, обеспечивающий наилучшую доступность при снятии стёкол
- Набор инструментов для снятия приклеенных ветровых стёкол при помощи проволоки. При помощи длинного рычага образуется зазор, сквозь который вы продеваете проволоку, присоединенную к обоим инструментам. Используя рукоятку T-образной формы, протяните проволоку между кузовом автомобиля и стеклом, отделяя их таким образом. Конструкция инструмента обеспечивает быструю и безопасную работу, не прикладывая больших усилий.

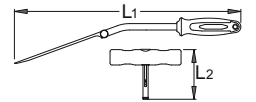
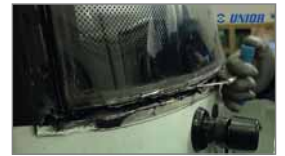

	L1	L2
619272	354	78

1942/2

Съёмник стеклоочистителей заднего ветрового стекла

- материал захватов: хромованадиевая сталь
- для снятия стеклоочистителей заднего ветрового стекла
- специальный адаптер для защиты ветрового стекла
- используется совместно с ключом 13 мм
- поставляется в наборе с воротком
- Инструмент предназначен для облегчения работ по удалению всех типов стеклоочистителей заднего ветрового стекла. Ворток, включенный в набор, позволяет поворачивать винт быстрее и, если для удаления требуется большая сила, использовать ключ 13 мм. Конструкция съёмника обеспечивает длительный срок службы.

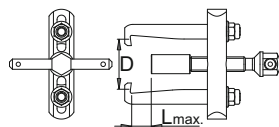

	L $\bar{\Gamma}$	D $\bar{\Gamma}$
619271	103	22 - 25

1943.1SQ

Квадратная стальная проволока для снятия ветрового стекла

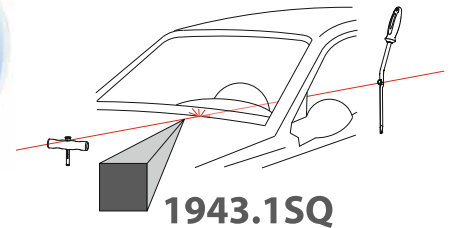

	L (м)
619611	22

1943.1R

Круглая стальная проволока для снятия ветрового стекла

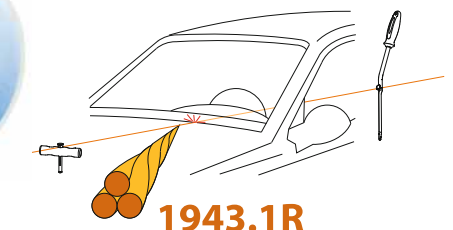

	L (м)
619612	22

1943.2/2

Т-образная рукоятка для набора 1943/2В1

- материал: углеродистая сталь
- для снятия ветровых и боковых автомобильных стёкол



	L2
621405	78

1943.3/2

Рычаг с рукояткой В1 для набора 1943/2В1

- материал: углеродистая сталь
- для снятия ветровых и боковых автомобильных стёкол
- длинный рычаг, обеспечивающий наилучшую доступность при снятии стёкол

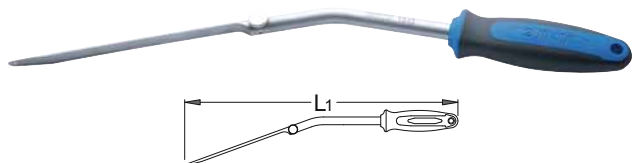

	L1
621406	354

1944/6

Захват для переноса стёкол вакуумного действия

- для переноса и установки ветровых стёкол при их замене
- два сильных захвата вакуумного действия для максимальной безопасности
- прочный пластиковый корпус
- грузоподъёмность: 75 кг
- вакуумные захваты подходят для плоских и изогнутых поверхностей
- Захват используется для замены и переноса ветровых стёкол. Два вакуумных захвата устанавливаются на ветровое стекло и прочно захватывают его для дальнейшей замены.

Применение:

1. Установить на ветровое стекло.
2. Передвинуть рукоятки для создания вакуума между захватом и ветровым стеклом.
3. Ветровое стекло может быть безопасно удалено и заменено при помощи захвата.



619740

1945

Скребок многофункциональный с защитой для лезвия

- материал: пластик
- лезвие изготовлено из высоколегированной стали
- с защитой для лезвия
- Инструмент предназначен для удаления загрязнения с различных поверхностей. Благодаря большой рабочей поверхности скребок одинаково очищает всю поверхность. Для очищения крышки мотора, прокладок и т.п.



	L	B	a x b
620240	165	70	60.8 x 18.9

1945.1

Набор из 5-ти лезвий для арт. 1945



621042

1946

Державка

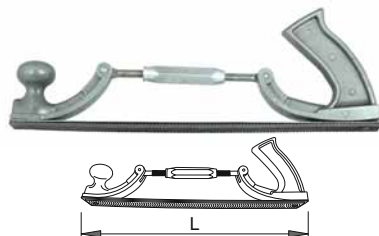

	L
621477	350

1946.1

Запасное лезвие для арт. 1946

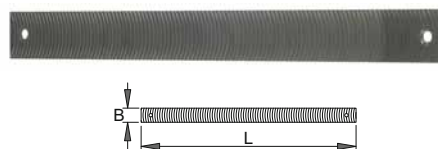

	L	B
621478	350	35

Универсальный съёмник масляного фильтра

- материал: захваты – углеродистая сталь
- для снятия всех типов масляных фильтров диаметром от 60 до 120 мм
- захваты с ребристой поверхностью
- для закручивания и откручивания масляных фильтров
- используется с реверсивной рукояткой 3/8" и соответствующим удлинителем
- В связи с тем, что любой автосервис производит замену различных типов масляных фильтров, мы разработали инструмент, который подходит для большинства стандартных фильтров. Инструмент может быть использован для работы с фильтрами диаметрами от 60 до 120 мм. Работы по демонтажу фильтров происходят в ограниченном пространстве, поэтому съёмник был выполнен с минимальными размерами и отрегулирован для работы в ограниченном пространстве. Захваты имеют ребристую поверхность, что обеспечивает фиксацию фильтра при отсутствии выемок. Съёмник работает в двух направлениях, что позволяет осуществлять как закручивание, так и откручивание масляных фильтров.



Barcode	Ø ₁	Ø ₂	Hex	H
619257	60	120	3/8"	60

Головка для снятия масляного фильтра

- используется с реверсивной рукояткой 3/8" и соответствующим удлинителем
- для монтажа и демонтажа масляных фильтров
- для работы в условиях с ограниченным пространством
- специальное покрытие для предохранения от коррозии
- Восемь размеров головок позволяют использовать их для большинства стандартных масляных фильтров, существующих на рынке. Прост в использовании – необходимо установить на масляный фильтр и повернуть. Съёмник может быть также использован для установки масляных фильтров – материал и конструкция позволяют выдерживать максимально прилагаемые усилия для затягивания. Благодаря специальному покрытию инструмент устойчив к внешним механическим повреждениям.

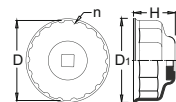

Barcode	D	360°/n	D1	H
620949	27	6	37.5	33.5
620950	32	6	43.5	34.6
620951	36	6	48.4	34.9
619258	66	6	73	37
619259	65	14	70.7	36.8
619260	74	15	81	36
619261	75 - 77	15	81.4	41.8
619262	76	12	82	35
620952	76	14	81.3	37
619263	86	16	96	47.2
619264	86	18	92	39.5
619265	96	18	102	36.8

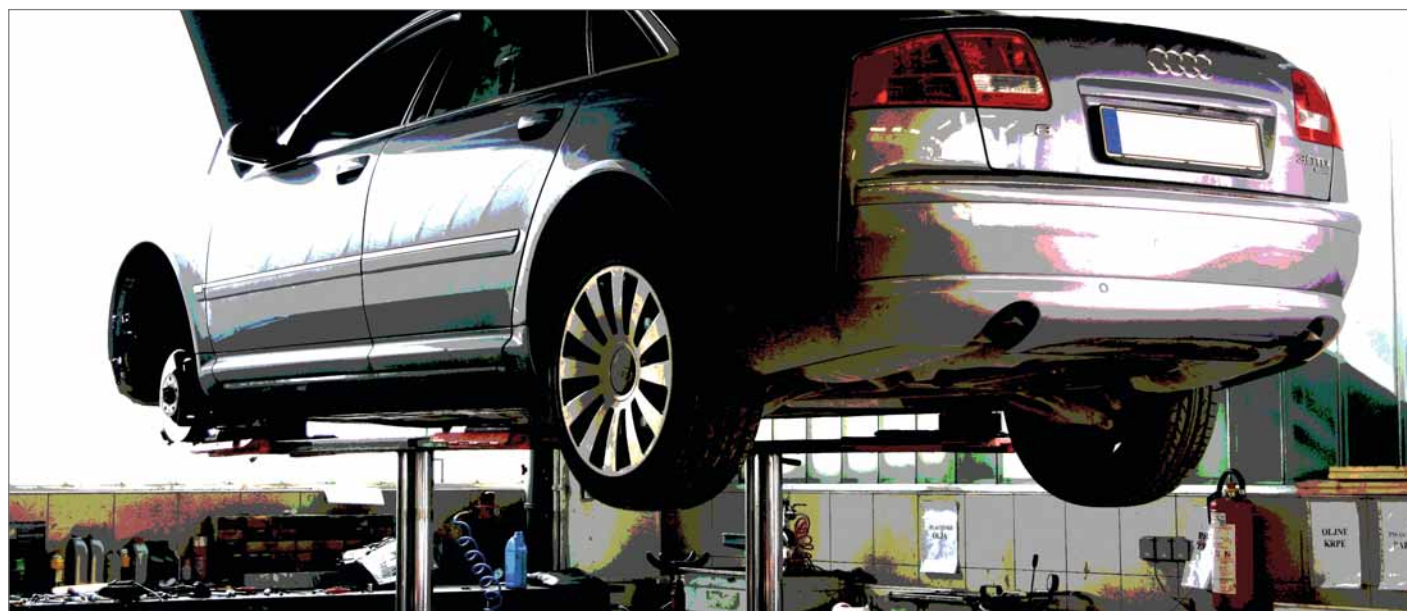

1978/2

Съёмник крышки топливного бака

- материал: углеродистая сталь
- для снятия пластиковой крышки топливного бака
- быстрый захват крышки топливного бака
- используется с торцевой головкой или ключом на 22 мм
- для сборки и разборки
- Инструмент имеет три съёмных лапы, которые прочно захватывают крышку топливного бака. Так как доступ к крышке обычно ограничен, конструкция ключа позволяет работать в ограниченном пространстве. Для работы необходимо надеть ключ на крышку и начать вращение в определённом направлении. Ключ автоматически фиксируется на крышке, которая затем может быть легко удалена. Инструмент обеспечивает безопасную работу и длительный срок службы.



Barcode	D ±	D f	Ø	H
619266	120	155	22	73

2026/2

Съёмник сепаратора

- Съёмник сепаратора предназначен для эффективного демонтажа различных деталей, присоединённых к валу.
- Незаменим при выполнении работ, требующих безопасного, без деформации, демонтажа плотно сидящих деталей.
- Съёмник сепаратора состоит из траверсы, винта, двух захватов и зажимного устройства, которые обеспечивают унифицированный демонтаж.
- Ассортимент состоит из съёмников трёх размеров, предназначенных для снятия деталей с валов диаметром от 5 до 115 мм.
- Конструкция съёмника сепаратора позволяет производить работы легко и быстро.
- Съёмник изготовлен из высококачественной стали.
- Поверхностная обработка винтов: воронёные, другие составляющие хромированные.

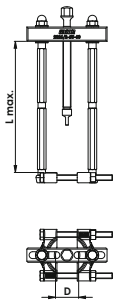

Barcode	D	L f
619273	5 - 60	229
619274	12 - 75	234
619275	22 - 115	325

1980

Оптический тестер в пластиковом кейсе



НАСТРОЙКА ВИДОИСКАТЕЛЯ

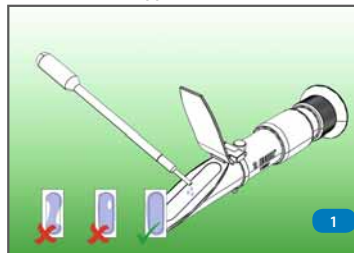

Дистиллированная вода, 2-3 капли

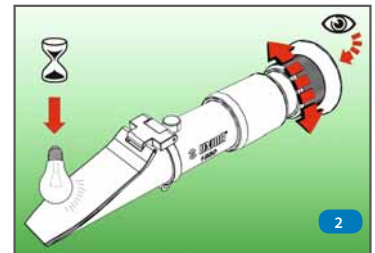

Подстройка фокуса, 30 сек.

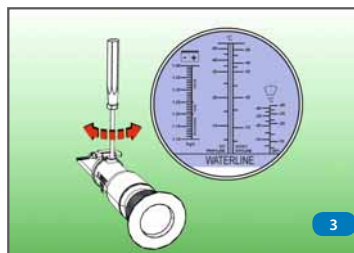

Подстройка с помощью калибровочного винта

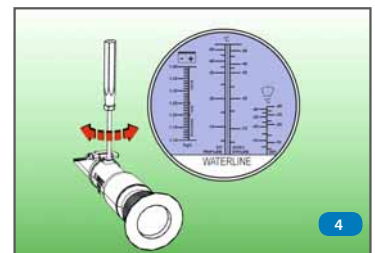

Совместите границу белой области с нулевой отметкой

Barcode
621403

2027/2

Съёмник ступицы колеса

- материал захватов: хромомолибденовая сталь
- с пятью захватами
- для снятия ступицы колеса, диаметр отверстия до 250 мм

Использование:

1. Собрать съёмник, установить необходимое количество захватов.
2. Установить захваты на ступицу колеса.
3. Повернуть ось для снятия ступицы колеса.

• Съёмник предназначен для разборки ступицы колёса. Прост и удобен в использовании, позволяет снимать ступицы при помощи трёх, четырёх и пяти захватов, в зависимости от типа ступицы. Благодаря наличию пяти захватов инструмент может использоваться для большинства видов ступиц диаметром до 250 мм. Съёмник состоит из оси, пяти захватов и ковanej державки для захватов. Державка имеет выемку для предотвращения соскальзывания захватов при проведении работ на ступице. Прочная конструкция обеспечивает безопасность и долгий срок работы при тяжёлых нагрузках. Не рекомендуется использовать пневматические гайковёрты при снятии ступицы!

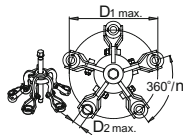
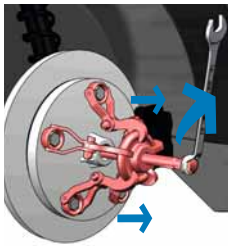

619278	D1 $\bar{\Gamma}$	D2 $\bar{\Gamma}$	\varnothing	n
	250	18.5	24	3 - 5

2028/2P

Клещи для установки балансиров колёс

- материал: хромованадиевая сталь
- хромирование в соответствии со стандартом EN 12540
- пластиковые рукоятки

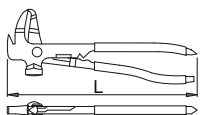
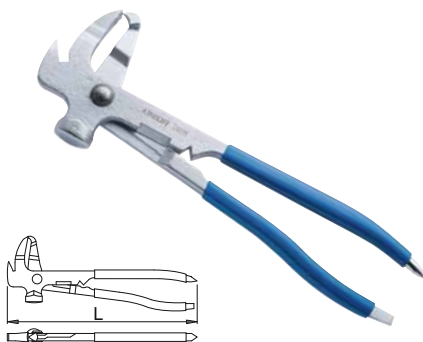

619288	L
	250

2029/2

Приспособление для снятия тормозного барабана

102

- материал: хромомолибденовая сталь
- болт – специальная углеродистая сталь
- в наборе 2 шт.
- Так как тормозной барабан зачастую трудно снять, для этой цели используется специальный инструмент.
- Приспособление состоит из двух болтов, которые симметрично вкручиваются в тормозной барабан.
- При равномерном вкручивании приспособления в тормозной барабан, используя реверсивную рукоятку или ключ, тормозной барабан постепенно снимается.
- После снятия тормозного барабана просто выкрутите инструмент.

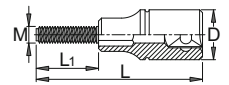
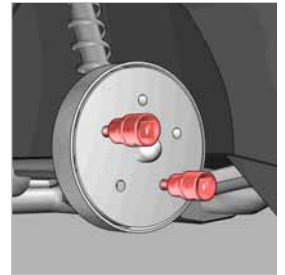

619148	\varnothing mm	L	D	L1
	M 8	64	22.9	28

2030/2B1

Клещи для троса ручного тормоза

- материал: специальная углеродистая сталь
- износостойкие двухкомпонентные рукоятки
- струйное клеймо UNIOR
- Используются для монтажа/демонтажа троса ручного тормоза. Кончики клещей устанавливаются между концом троса и пружины, сжимая пружину.

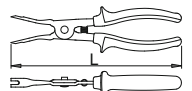

619734	L
	234

2032/2

Съёмник шаровых опор

- материал: специальная углеродистая сталь
- раскрытие: 23 мм
- максимальная высота: 53 мм
- для замены шаровых опор
- Используется для быстрой и лёгкой замены шаровых опор диаметром 23 мм.

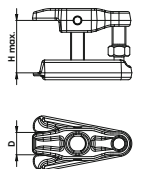

619736	D	H $\bar{\Gamma}$
	23	53

2033/2

Приспособление для разведения поршней тормозных цилиндров

- материал: специальная углеродистая сталь
- применяется на большинстве типов автомобилей
- включает сборки как с лево-, так и с правосторонним упорным болтом
- поставляется в прочной пластиковой сумке с мягким наполнителем
- Подходит для: Audi, Fiat, Ford, Nissan, Renault, VW, Citroen, Seat, Mercedes-Benz, Opel.
- восемь переходников, которые поставляются в наборе, подходят практически для всех типов автомобилей при разведении поршней тормозных цилиндров.



Использование:

Вставьте инструмент в дисковый тормоз и производите равномерные вращательные движения для утапливания тормозного цилиндра в суппорт, освобождая таким образом место для замены колодок.



619737

L
151

2034/2BI

Приспособление для установки вентилях шин

- материал: хромованадиевая сталь
- новая эргономичная двухкомпонентная рукоятка повышенного режима работы
- струйное клеймо UNIOR
- для установки клапанов Шредера в колесе
- рукоятка имеет пластиковую оплетку на углублениях, которая предотвращает проскальзывание и, таким образом, любое повреждение обода колеса



Использование:

1. Вставить новый клапан в отверстие на ободу колеса.
2. Навинтить инструмент на клапан.
3. Использовать рычаг для наведения клапана в нужное положение на ободу колеса.

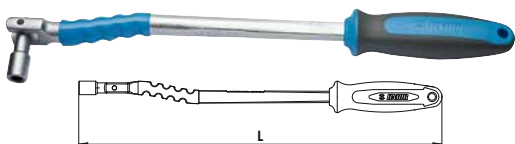

619738

L
325

2035

Щётка для чистки дисковых тормозов

- для чистки деталей перед установкой тормозных колодок
- узкая форма для работы в ограниченном пространстве
- Торможение вызывает износ тормозных дисков и тормозных колодок, продукты которого накапливаются в суппорте дискового тормоза, поэтому при замене тормозных колодок необходимо выполнить чистку. Узкая конструкция позволяет использовать щётку для чистки суппорта дискового тормоза, а также любых других элементов, для которых может потребоваться чистка.



619739

2036/2

Тиски для работы с тормозами

- материал: специальная углеродистая сталь
- Этот инструмент используется для сжатия поршней тормозных цилиндров при замене тормозных колодок. Особенно полезен для дисковых тормозов, закрытых спереди. Инструмент полезен для сжатия одиночных или двойных тормозных поршней, в основном на передних колесах. Он используется для быстрого и простого перемещения поршня назад в цилиндры без повреждения поршня или цилиндра.

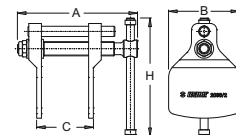

620224

A
153B
90C
12 - 97H
150

2037/2BI

Щипцы для тормозных пружин

- материал: специальная углеродистая сталь
- кованые, целиком подвергнуты закалке и отпуску
- наконечник упрочнён в масле, фосфатирован; отделка: хромирование
- Инструмент предназначен для монтажа и демонтажа пружин тормозных колодок. Благодаря небольшим размерам, он облегчает доступ к тормозным пружинам в сравнении с существующим инструментом Unior, артикул 431, который больше по размерам и предназначен для коммерческих транспортных средств, грузовиков и других промышленных транспортных средств. Инструмент снабжён качающейся опорой с рифлёной поверхностью для предотвращения соскальзывания.



620227

L
244

2038

Съёмник внутренней обоймы подшипника

- Съёмник используется для лёгкого, быстрого и чистого удаления внутренних обойм подшипников со ступицы колеса. Инструмент предназначен для удаления внутренней обоймы подшипника без опасности какого-либо повреждения и без необходимости в дополнительных инструментах, таких как напильники, молотки или режущие инструменты. Инструмент имеет 4 втулки, которые используются для удаления обойм подшипников диаметрами от 40 до 60 мм. Втулка съёмника надёжно охватывает обойму подшипника, предотвращая любое соскальзывание. Инструмент может использоваться для автомобилей марки Audi, BMW, Ford, Mercedes-Benz, Peugeot, Renault, Toyota, VW и т.д.
- с четырьмя захватами;
- размер 1 – наружный диаметр от 40 до 45 мм
- размер 2 – наружный диаметр от 45 до 50 мм
- размер 3 – наружный диаметр от 50 до 55 мм
- размер 4 – наружный диаметр от 55 до 60 мм
- инструкция по использованию прилагается



620228



2039/2

Инструмент для внутреннего соединения рейки рулевого управления

- Инструмент предназначен для быстрого и простого демонтажа и монтажа внутреннего соединения рейки рулевого управления. Инструмент проталкивает через рейку рулевого управления в сторону соединения; при его вращении три внутренних приспособления подстраиваются под соединение, которое затем отвинчивают с помощью гаечного ключа на 27. Он может использоваться с рейкой диаметром от 32 до 40 мм. Наружный диаметр головки инструмента равен 77 мм, что позволяет доступ через проём кузова, через который проходит гаечный ключ. Длина инструмента составляет 400 мм, что пригодно для всех размеров и любой длины реек рулевого управления. Его преимущество в том, что использование инструмента не требует предварительного отвинчивания гайки рейки рулевого управления, так как внутренний диаметр инструмента больше, чем гайка, и инструмент может легко проталкиваться через гайку.

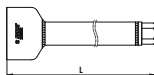

620230

L

400

2041/2

Съёмник для шарниров равных угловых скоростей (ШРУС)

- Съёмник используется для демонтажа или ремонта ШРУС различных размеров. Перед демонтажом шарнира проверьте, может ли он быть демонтированным. Сначала удалите регулируемый сверху держатель, затем вставьте шарнир через кольцо, и, монтируя держатель, регулируемый сверху, зафиксируйте шарнир в съёмнике. ШРУС содержит гайку, которая может использоваться для завинчивания или демонтажа шарнира. Перед завинчиванием гайки удалите пружинное кольцо, которое удерживает верхнюю и нижнюю части шарнира. При одновременном нажатии двух кнопок держатель может регулироваться для соответствующей длины шарнира. Преимущества: инструмент может использоваться на легковых автомобилях, он не повреждает шарнир, экономит время при демонтаже шарнира и т.д.

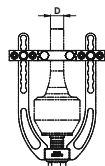
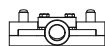

620232

D

18 - 36

2051/4

Съёмник пружин амортизаторов подвески

Использование:

1. Выберите соответствующий захват для вашей пружины
2. Установите съёмник на пружину
3. Начните сжатие пружины

- Данный инструмент предназначен для сжатия пружин при монтаже/демонтаже амортизаторов в стойках типа Мак-Ферсон. В связи с тем, что стойки Мак-Ферсон имеют различные диаметры пружин, съёмник имеет три разных пары захватов, которые практически полностью охватывают диапазон размеров таких стоек. Съёмник также включает распорку для конических пружин, что расширяет диапазон применения данного инструмента. При разработке данного съёмника большое внимание было уделено безопасности, т.к. при проведении данных работ требуется приложение больших усилий. В связи с этим у всех захватов увеличены края для более прочного захвата с целью предотвращения соскальзывания, приводящего к травмированию пользователя. Максимальная нагрузка съёмника – до 6000 Н. Съёмник поставляется в прочном ПВХ-чемодане, что обеспечивает лёгкую и безопасную транспортировку.
- в наборе: два захвата на размер 80-115 мм, два захвата на размер 110-150 мм, два захвата на размер 140-195 мм

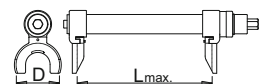
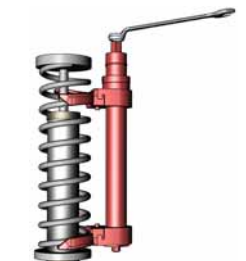

619279

L ↑

300

mm

21

D

80 - 195



2052/4

Съёмник пружин для сборки амортизаторов, облегчённый вариант

- предназначен для снятия автомобильных пружин подвески
- максимальная нагрузка до 1000 N
- В каталоге UNIOR уже представлен инструмент для сжатия пружин амортизатора (арт. 2051); однако для многих небольших автомастерских нет необходимости в регулярном использовании. Поэтому выпускается облегченная версия инструмента: его функции аналогичны функциям инструмента арт. 2051, но его рекомендуется применять при нагрузке на инструмент до 2750 Н. Для предотвращения изгиба и выпадения пружин из чашек этот инструмент имеет предохранитель, который позволяет всегда сохранять используемые для сжатия части инструмента параллельными друг другу.



619733



19



2076/1

Экстрактор роликового типа

- материал: хромованадиевая сталь
- хромирование в соответствии со стандартом EN 12540
- полированный
- роликовая система удерживает шпильку в обоих направлениях
- лёгкое извлечение шпильки



Использование:

1. Установить экстрактор роликового типа на шпильку.
2. НАЧАТЬ поворот роликового экстрактора ПРОТИВ ЧАСОВОЙ СТРЕЛКИ.
3. После извлечения шпильки снять экстрактор.



ВАЖНО: Не используйте роликовый экстрактор для закручивания!

- Данный экстрактор предназначен для того, чтобы извлекать шпильки без повреждений. Инструмент работает благодаря системе трех роликов, которые захватывают шпильку в трех точках. Ролики не имеют острых граней, позволяя удалить шпильку без повреждения резьбы. Инструмент может работать в обоих направлениях (для правой и левой резьбы). Не рекомендуется использовать экстрактор для закручивания, так как прилагаемое усилие может повредить систему роликов, которые предназначены только для откручивания.

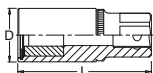

Barcode	Сторона mm	L	D	mm	mm	mm
619238	M 5	60	21.5	19	3/8"	-
619239	M 6	60	23.5	21	1/2"	-
619240	M 7	60	23.5	21	1/2"	-
619241	M 8	60	23.5	21	1/2"	-
619242	M 10	69	27.5	21	1/2"	-
619243	M 12	69	27.5	21	1/2"	-
619244	M 14	72	34.3	21	-	16
619245	R 1/4"	60	23.5	21	1/2"	-
619246	R 5/16"	60	23.5	21	1/2"	-
619247	R 3/8"	69	27.5	21	1/2"	-
619248	R 7/16"	69	27.5	21	1/2"	-
619249	R 1/2"	72	34.3	21	-	16

2077/2B1

Клещи для хомутов шлангов, патрубков

- материал: специальная углеродистая сталь
- материал наконечника: специальная углеродистая сталь
- подходит для большинства стандартных зажимов
- для хомутов шлангов систем охлаждения, нагрева, омывателя стёкол и топливных систем
- расположение замка облегчает замену хомутов шлангов
- хромирование в соответствии со стандартом EN 12540
- полированные головки
- износостойкие двухкомпонентные рукоятки
- струйное клеймо UNIOR
- Конструкция клещей позволяет с минимальным усилием ослабить хомут, а система фиксации позволяет произвести безопасное и быстрое снятие (установку) патрубка (шланга). Форма клещей позволяет эффективно использовать их в условиях с ограниченным пространством.
- Используются для: Alfa Romeo, Audi, Citroen, Fiat, Ford, Hyundai, Lancia, MAN, Mercedes, Opel/Vauxhall, Peugeot, Porsche, Renault, Seat, Toyota, VW, Volvo, и проч.

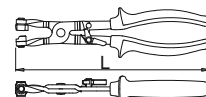

619250

L

235

2078/2BI

Клещи зажимные для хомутов типа ОЕТИКЕР

- материал: специальная углеродистая сталь
- для автомобильных хомутов типа ОЕТИКЕР
- точное позиционирование на хомуте
- удлинённые рукоятки для упрощения приложения нагрузки
- подходит для большинства типов автомобилей
- износостойкие двухкомпонентные рукоятки
- струйное клеймо UNIOR
- Конструкция клещей позволяет с минимальным усилием ослабить хомут, а система фиксации позволяет произвести безопасное и быстрое снятие (установку) патрубка (шланга). Форма клещей позволяет эффективно использовать их в условиях с ограниченным пространством. Прочный и безопасный захват гарантирован эргономичной формой рукояток.
- Используются для: Audi, BMW, Chrysler, Ford, GM, Honda, Mazda, Mercedes, Nissan, Opel/Vauxhall, VW

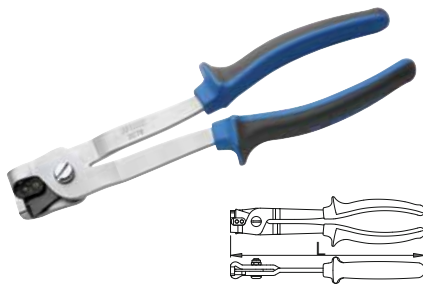

619251

L

230

2080/2BI

Клещи для сцепки типа CLIC

- материал: специальная углеродистая сталь
- для снятия и установки пружинного держателя типа CLIC
- разделение и закрытие с помощью плоскогубцев путем поворота на 180°
- хромирование в соответствии со стандартом EN 12540
- износостойкие двухкомпонентные рукоятки
- струйное клеймо UNIOR
- Конструкция клещей позволяет с минимальным усилием ослабить хомут, а система фиксации позволяет произвести безопасное и быстрое снятие (установку) патрубка (шланга). Форма клещей позволяет эффективно использовать их в условиях с ограниченным пространством. Прочный и безопасный захват гарантирован эргономичной формой рукояток.
- Используются для: Opel/Vauxhall, Fiat, GM, VW, Renault и проч.



619253

L

190

2079/2BI

Клещи для быстрозажимной муфты топливных труб

- материал: конструкционная углеродистая сталь
- для разъединения топливных трубок
- пружина для самораскрытия
- хромирование в соответствии со стандартом EN 12540
- полированные головки
- износостойкие двухкомпонентные рукоятки
- струйное клеймо UNIOR
- Конструкция клещей позволяет с минимальным усилием ослабить хомут, а система фиксации позволяет произвести безопасное и быстрое снятие (установку) патрубка (шланга). Форма клещей позволяет эффективно использовать их в условиях с ограниченным пространством. Прочный и безопасный захват гарантирован эргономичной формой рукояток.
- Используются для: Opel/Vauxhall, Fiat, GM, VW, Renault и проч.

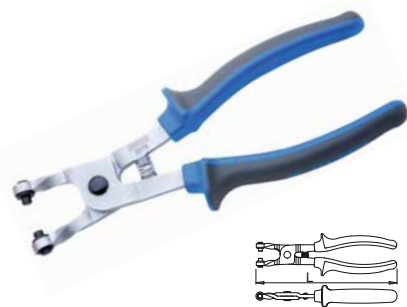

619252

L

206

2081/3

Зажимные клещи для остановки потока жидкости

- материал: захваты – специальная углеродистая сталь
- рукоятки из листовой стали
- используется для перекрытия топливной системы
- захваты без острых граней для предотвращения повреждений шлангов
- пластиковая T-образная рукоятка обеспечивает лёгкое сжатие
- быстрое и лёгкое прекращение подачи топлива и других жидкостей
- универсальный запирающий механизм
- Инструмент для остановки потока жидкостей незаменим при замене различных шлангов в автомобиле. Главная функция зажимных клещей – прекращение подачи различных жидкостей в шлангах для проведения ремонтных работ без слива жидкости. Инструмент может использоваться для шлангов в автомобилях, грузовиках, сельско-хозяйственных автомобилях, а также различных навигационных судах, однако, диаметр шланга не может превышать 55 мм, так как в этом случае не гарантируется прекращение потока жидкости.

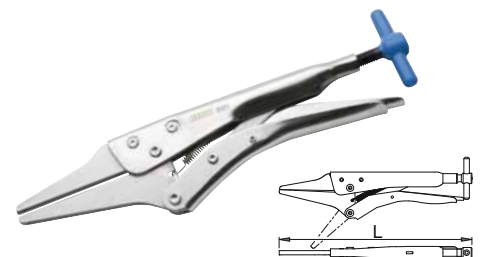

619254

L

285



55

2082/3

Цепной труборез

- материал: захваты – специальная углеродистая сталь
- рукоятки из стального листа
- используется для разрезания выхлопных труб при частичной замене выхлопной системы
- режущая способность: 25-85 мм
- пластиковая Т-образная рукоятка обеспечивает удобный захват для пользователя
- универсальный запирающий механизм
- удлиненная режущая цепь
- Инструмент в первую очередь используется для разрезания выхлопных труб, но конструкция режущей цепи и ножей также позволяет использовать его для медных, пластиковых и прочих труб с диаметром от 25 до 85 мм. Инструмент безопасен и легок в применении: – режущая цепь позволяет разрезать трубы диаметром до 85 мм; – режущие ролики большего размера, позволяющие разрезать стальные трубы толщиной до 3 мм, медные трубы толщиной до 4 мм, трубы ПВХ – толщиной до 5 мм; – пластиковая Т-образная рукоятка снижает прилагаемые усилия при использовании инструмента, облегчает захват и предотвращает соскальзывание; – универсальный запирающий механизм, который удерживает инструмент в необходимом положении до тех пор, пока вы не отпустите удерживающий механизм и прекратите разрезание. Режущая цепь является расходным материалом, поэтому мы предлагаем её в качестве запасной части (арт. 2082.1).

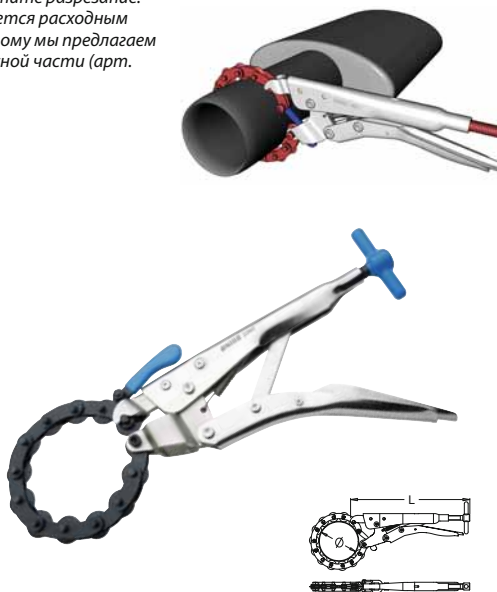

	L	Ø _ц	Ø _т
619255	330	25	85

2082.1

Запасная цепь для арт. 2082

- материал: легированная сталь

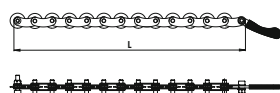

	L
619256	305

2083

Магнитный захват с подсветкой, телескопический

- для подъёма гаек, болтов, винтов
- защита батареек от влажности
- в комплекте три батарейки LR41 (AG3)
- с подсветкой для неосвещённых мест двигателя/подкапотного пространства
- Инструмент предназначен для захвата мелких металлических предметов. Со специальной подсветкой, активирующейся автоматически при выдвигении рукоятки. Полезен для работы в частично освещённых пространствах. Для завершения работы необходимо задвинуть рукоятку. Снабжён удлинителем.

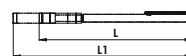

	L	L1	
619741	170	660	0.5

2084

Профессиональный автомобильный инспекционный комплект

- светодиодный индикатор длительного срока службы
- поставляется в прочном пластиковом футляре
- магнит, грузоподъёмность 3,5 кг
- в наборе: одно круглое зеркало Ø60, одно угловое зеркало (65 x 42 мм), две вставки, три батарейки L1154 (LR44), один футляр с SOS ложементом
- В дополнение к светодиодному индикатору набор включает дополнительные зеркала для осмотра труднодоступных пространств внутри автомобиля, что обеспечивает дополнительное преимущество данному набору. Инструменты предназначены для захвата мелких металлических предметов (болты, винты, гайки и пр.). Инструменты помещены в SOS ложемент.

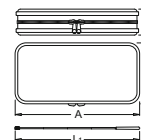

	A	B	H	L1	
619742	240	110	45	650	3.5

2085

Гибкий клещевой захват

- для захвата небольших неметаллических предметов – болтов, гаек, винтов
- Регулируемый захват позволяет проникнуть в труднодоступные пространства. Позволяет быстро и надёжно захватить объект, имеет три захвата-лапки, которые можно выдвинуть или убрать нажатием кнопки.

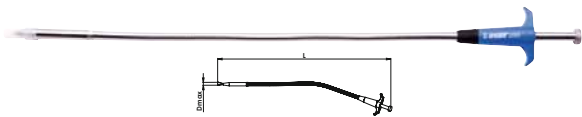

L D T

619883

510

15

2086

Магнитная тарелка

- материал: нержавеющая сталь, коррозионнотойкая
- сильный постоянный магнит, покрытый защитной резиновой оболочкой
- используется в любом положении
- удерживает детали и инструмент там, где это необходимо
- для использования в гараже, в домашнем хозяйстве
- удерживает небольшие болты, гайки и металлические детали
- Сильный магнит с защитным резиновым слоем подходит практически для всех предприятий, от автосервисов до любой мастерской. Может использоваться в любом положении – магнит настолько сильный, что тарелка может удерживать предметы даже в перевернутом положении.

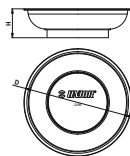

D H

619728

150

40



3



2087

Гибкий магнит

- Гибкий магнит предназначен для притягивания металлических предметов в условиях ограниченного пространства.
- Состоит из гибкого стержня с сильным магнитным наконечником.
- Магнит способен поднимать металлические предметы весом до 1 кг.
- Снабжен эргономичной рукояткой, позволяющей легко и быстро выполнять работу.



619929



1

2089/2B1

Автоматические щипцы для пружинных хомутов

- материал: специальная углеродистая сталь
- материал наконечника: специальная углеродистая сталь
- подходит для большинства стандартных зажимов
- для хомутов шлангов систем охлаждения, нагревания, омывателя стёкол и топливных систем
- расположение замка облегчает замену хомутов шлангов
- хромирование в соответствии со стандартом EN 12540
- износостойкие двухкомпонентные рукоятки
- Щипцы используют для раскрытия пружинных хомутов труб, применяемых в системах охлаждения и отопления, и обеспечивают быстрое и безопасное удаление труб из патрубков. Пригодны для пружинных хомутов с диапазоном размеров от 18 до 54 мм. Боуденовский трос длиной 600 мм обеспечивает эффективное использование в условиях ограниченного пространства, где хомуты не достижимы для других щипцов. Щипцы содержат зубчатый блокиратор с восемью позициями для раскрытия хомутов или фиксации их в требуемой позиции, что упрощает удаление хомутов и не требует дополнительных усилий. Рукоятки сконструированы таким образом, что при максимальном раскрытии губок щипцов они легко сжимаются с предельно малым усилием. Используются для автомобилей следующих марок: Alfa Romeo, Audi, Citroen, Fiat, Ford, Hyundai, Lancia, MAN, Mercedes, Opel/Vauxhall, Peugeot, Porsche, Renault, Seat, Toyota, VW, Volvo и проч.



620234

L

230

L1

600

2091

Фонарь на светодиодах

- с 26 светодиодными лампами (21 спереди и 5 сверху)
- 21 светодиод могут светить от 4 до 5 часов, 5 светодиодов сверху – до 13 часов
- с двумя регулируемыми подвесами
- с тремя магнитами
- простое угловое регулирование света от 0 до 180°
- изготовлен из пластика
- с двумя адаптерами (12/24 В и 100-240 В)
- магнит снизу способен держать полный вес фонаря
- Li-ионная батарея



Barcode	L	A
620237	250	55

2177.02

Съёмник-восстановитель клемм

- для ремонта поврежденных клемм
- наконечник инструмента изготовлен из высококачественной пружинной стали
- шарнирный кожух защищает наконечник инструмента от повреждений
- доступен для большинства типов соединителей, представленных на рынке
- прост и безопасен в использовании
- для круглых штыревых клемм 3,5 мм
- для автомобилей: BMW, Daimler Chrysler, Fiat, Opel, Porsche, Toyota, Volvo, VW, Audi, Seat, Skoda
- для грузовиков и автобусов: Mack, MAN, Mercedes-Benz, Renault, Volvo



Barcode	D
620970	5

2177.021

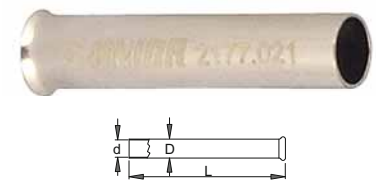
Демонтирующая головка для 2177.02

Barcode	D	d	L
620978	5	4.4	24

2151/2BI

Съёмник свечных колпачков

- материал: специальная углеродистая сталь
- для снятия свечных колпачков
- износостойкие двухкомпонентные рукоятки
- струйное клеймо UNIOR
- Инструмент предназначен для безопасного и быстрого снятия свечных колпачков без их повреждения. В качестве дополнительной функции инструмент позволяет опрессовать кабельное соединение.

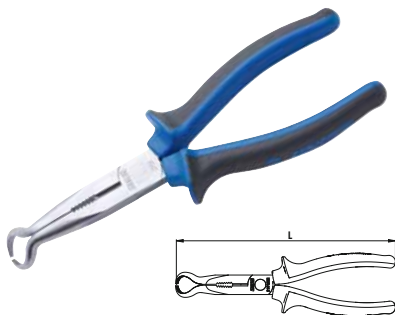

Barcode	L
619732	192

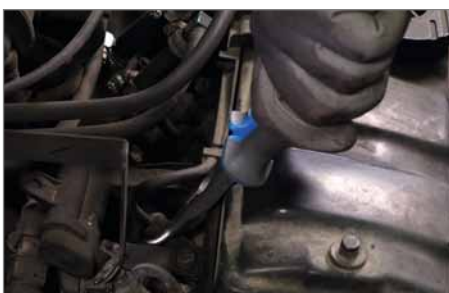

2177.01

Съёмник-восстановитель клемм

- для ремонта поврежденных клемм
- наконечник инструмента изготовлен из высококачественной пружинной стали
- шарнирный кожух защищает наконечник инструмента от повреждений
- доступен для большинства типов соединителей, представленных на рынке
- прост и безопасен в использовании
- для круглых штыревых клемм 1,5 мм
- для автомобилей: BMW, Daimler Chrysler, Opel, Mercedes-Benz, Porsche, Volvo, VW, Audi, Seat, Skoda
- для грузовиков и автобусов: MAN, Mercedes-Benz



Barcode	D
620969	3.3

2177.011

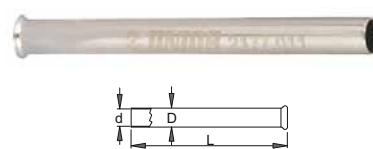
Демонтирующая головка для 2177.01

Barcode	D	d	L
620977	3.3	3	30

2177.03

Съёмник-восстановитель клемм

- для ремонта поврежденных клемм
- наконечник инструмента изготовлен из высококачественной пружинной стали
- шарнирный кожух защищает наконечник инструмента от повреждений
- доступен для большинства типов соединителей, представленных на рынке
- прост и безопасен в использовании
- для круглых штыревых клемм 4 мм
- для грузовиков и автобусов: Fendt, Iveco, Mack, MAN, Mercedes-Benz, Renault, Scania, Volvo



Barcode	D
620971	6

2177.031

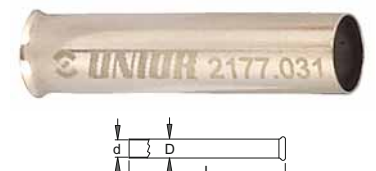
Демонтирующая головка для 2177.03

Barcode	D	d	L
620979	6.5	6	27

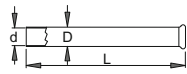
2177.032**Сборочная втулка для 2177.03**

Barcode	D	d	L
620985	6.5	4	50

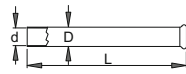
2177.051**Демонтирующая головка для 2177.05**

Barcode	D	d	L
620981	3.3	3	35

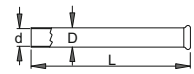
2177.071**Демонтирующая головка для 2177.07**

Barcode	D	d	L
620983	2.8	2.3	30

2177.04**Съемник-восстановитель клемм**

- для ремонта поврежденных клемм
- наконечник инструмента изготовлен из высококачественной пружинной стали
- шарнирный кожух защищает наконечник инструмента от повреждений
- доступен для большинства типов соединителей, представленных на рынке
- прост и безопасен в использовании
- для круглых штыревых клемм 2,5 мм (например, vks)
- для автомобилей: BMW, Daimler Chrysler, Opel, Mercedes-Benz, Porsche, Saab, VW, Audi, Seat, Skoda
- для грузовиков и автобусов: MAN, Volvo

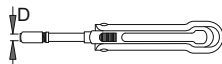

Barcode	D
620972	4.5

2177.06**Съемник-восстановитель клемм**

- для ремонта поврежденных клемм
- наконечник инструмента изготовлен из высококачественной пружинной стали
- шарнирный кожух защищает наконечник инструмента от повреждений
- доступен для большинства типов соединителей, представленных на рынке
- прост и безопасен в использовании
- для круглых штыревых клемм 4 мм
- для автомобилей: Daimler Chrysler
- для грузовиков и автобусов: Fendt, Iveco, Mack, MAN, Mercedes-Benz, Renault, Scania, Volvo

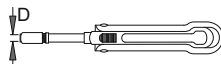

Barcode	D
620974	6

2177.08**Съемник-восстановитель клемм**

- для ремонта поврежденных клемм
- наконечник инструмента изготовлен из высококачественной пружинной стали
- шарнирный кожух защищает наконечник инструмента от повреждений
- доступен для большинства типов соединителей, представленных на рынке
- прост и безопасен в использовании
- для круглых штыревых клемм 1,5 мм
- для автомобилей: BMW, Daimler Chrysler, Ford, Mercedes-Benz
- для грузовиков и автобусов: Mercedes-Benz

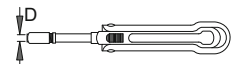

Barcode	D
620976	3.6

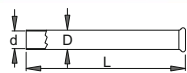
2177.041**Демонтирующая головка для 2177.04**

Barcode	D	d	L
620980	4.4	4	28

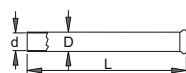
2177.061**Демонтирующая головка для 2177.06**

Barcode	D	d	L
620982	6	5.5	20

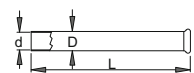
2177.081**Демонтирующая головка для 2177.08**

Barcode	D	d	L
620984	3.6	2.8	30

2177.05**Съемник-восстановитель клемм**

- для ремонта поврежденных клемм
- наконечник инструмента изготовлен из высококачественной пружинной стали
- шарнирный кожух защищает наконечник инструмента от повреждений
- доступен для большинства типов соединителей, представленных на рынке
- прост и безопасен в использовании
- для круглых штыревых клемм 2,3 мм
- для автомобилей: Ford, Jaguar, Opel, PSA, Renault
- для грузовиков и автобусов: Mack

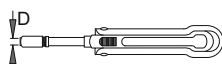

Barcode	D
620973	3.3

2177.07**Съемник-восстановитель клемм**

- для ремонта поврежденных клемм
- наконечник инструмента изготовлен из высококачественной пружинной стали
- шарнирный кожух защищает наконечник инструмента от повреждений
- доступен для большинства типов соединителей, представленных на рынке
- прост и безопасен в использовании
- для круглых штыревых клемм 1,5 мм
- для грузовиков и автобусов: Fendt, Scania

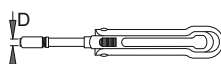

Barcode	D
620975	1.9



2177.09**Съёмник-восстановитель клемм**

- для ремонта поврежденных клемм
- наконечник инструмента изготовлен из высококачественной пружинной стали
- шарнирный кожух защищает наконечник инструмента от повреждений
- доступен для большинства типов соединителей, представленных на рынке
- прост и безопасен в использовании
- для унифицированных желобчатых клемм

**620986****2177.12****Съёмник-восстановитель клемм с игольчатой головкой**

- для ремонта поврежденных клемм
- наконечник инструмента изготовлен из высококачественной пружинной стали
- шарнирный кожух защищает наконечник инструмента от повреждений
- доступен для большинства типов соединителей, представленных на рынке
- прост и безопасен в использовании
- для автомобилей: BMW, Daimler Chrysler, Fiat, Ford, Honda, Jaguar, Opel, Mazda, Mercedes-Benz, Mitsubishi, Porsche, PSA, Renault, Toyota, Volvo, VW, Audi, Seat, Skoda
- для грузовиков и автобусов: Fendt, MAN, Mercedes-Benz, Volvo

**620989****2177.15****Съёмник-восстановитель клемм с симметричной открытой головкой**

- для ремонта поврежденных клемм
- наконечник инструмента изготовлен из высококачественной пружинной стали
- шарнирный кожух защищает наконечник инструмента от повреждений
- доступен для большинства типов соединителей, представленных на рынке
- прост и безопасен в использовании
- для клемм Micro-Timer II и III, MFK/MFS
- для автомобилей: BMW, Daimler Chrysler, Jaguar, Opel, Mercedes-Benz, PSA, Renault, Volvo, VW, Audi, Seat, Skoda
- для грузовиков и автобусов: Fendt

**620992****2177.10****Съёмник-восстановитель клемм с симметричной открытой головкой**

- для ремонта поврежденных клемм
- наконечник инструмента изготовлен из высококачественной пружинной стали
- шарнирный кожух защищает наконечник инструмента от повреждений
- доступен для большинства типов соединителей, представленных на рынке
- прост и безопасен в использовании
- для радиоклемм
- для автомобилей: BMW, Ford, Opel, Porsche, VW, Audi, Seat, Skoda

**620987****2177.13****Съёмник-восстановитель клемм с игольчатой головкой**

- для ремонта поврежденных клемм
- наконечник инструмента изготовлен из высококачественной пружинной стали
- шарнирный кожух защищает наконечник инструмента от повреждений
- доступен для большинства типов соединителей, представленных на рынке
- прост и безопасен в использовании
- для клемм Junior/Standard Timer, тина FASTIN-FASTON (плоские "nana-мама")
- для автомобилей: BMW, PSA, Renault, Volvo

**620990****2177.16****Съёмник-восстановитель клемм с симметричной открытой головкой**

- для ремонта поврежденных клемм
- наконечник инструмента изготовлен из высококачественной пружинной стали
- шарнирный кожух защищает наконечник инструмента от повреждений
- доступен для большинства типов соединителей, представленных на рынке
- прост и безопасен в использовании
- для автомобилей: Daimler Chrysler, VW, Audi, Seat, Skoda

**620993****2177.11****Съёмник-восстановитель клемм с симметричной открытой головкой**

- для ремонта поврежденных клемм
- наконечник инструмента изготовлен из высококачественной пружинной стали
- шарнирный кожух защищает наконечник инструмента от повреждений
- доступен для большинства типов соединителей, представленных на рынке
- прост и безопасен в использовании
- для автомобилей: BMW, Ford, Opel, Porsche, VW, Audi, Seat, Skoda

**620988****2177.14****Съёмник-восстановитель клемм с игольчатой головкой**

- для ремонта поврежденных клемм
- наконечник инструмента изготовлен из высококачественной пружинной стали
- шарнирный кожух защищает наконечник инструмента от повреждений
- доступен для большинства типов соединителей, представленных на рынке
- прост и безопасен в использовании
- для клемм тина Power Quadlok
- для автомобилей: BMW, PSA, Renault

**620991****2177.17****Съёмник-восстановитель клемм с асимметричной открытой головкой**

- для ремонта поврежденных клемм
- наконечник инструмента изготовлен из высококачественной пружинной стали
- шарнирный кожух защищает наконечник инструмента от повреждений
- доступен для большинства типов соединителей, представленных на рынке
- прост и безопасен в использовании
- для автомобилей: VW, Audi, Seat, Skoda
- для грузовиков и автобусов: Fendt, MAN

**620994**

2177.18

Съёмник-восстановитель клемм с асимметричной открытой головкой

- для ремонта поврежденных клемм
- наконечник инструмента изготовлен из высококачественной пружинной стали
- шарнирный кожух защищает наконечник инструмента от повреждений
- доступен для большинства типов соединителей, представленных на рынке
- прост и безопасен в использовании
- для автомобилей: Daimler Chrysler, VW, Audi, Seat, Skoda



620995

2177.19

Съёмник-восстановитель клемм с симметричной открытой головкой

- для ремонта поврежденных клемм
- наконечник инструмента изготовлен из высококачественной пружинной стали
- шарнирный кожух защищает наконечник инструмента от повреждений
- доступен для большинства типов соединителей, представленных на рынке
- прост и безопасен в использовании
- для клемм МСР 9,5 мм
- для автомобилей: Daimler Chrysler, Mercedes-Benz, VW, Audi, Seat, Skoda
- для грузовиков и автобусов: Fendt, Iveco, Mack, MAN, Mercedes-Benz, Renault, Scania, Volvo



620996

2177.20

Съёмник-восстановитель клемм с игольчатой головкой

- для ремонта поврежденных клемм
- наконечник инструмента изготовлен из высококачественной пружинной стали
- шарнирный кожух защищает наконечник инструмента от повреждений
- доступен для большинства типов соединителей, представленных на рынке
- прост и безопасен в использовании
- для клемм pit-rod 6,3 мм
- для автомобилей: BMW, Daimler Chrysler, Fiat, Ford, Opel, Mazda, Porsche, PSA, Renault, Saab, Toyota, Volvo, VW, Audi, Seat, Skoda
- * для грузовиков и автобусов: Fendt, Iveco, Mack, MAN, Mercedes-Benz, Renault, Scania, Volvo



620997



www.unior.ru

2177.21

Съёмник-восстановитель клемм с игольчатой головкой

- для ремонта поврежденных клемм
- наконечник инструмента изготовлен из высококачественной пружинной стали
- шарнирный кожух защищает наконечник инструмента от повреждений
- доступен для большинства типов соединителей, представленных на рынке
- прост и безопасен в использовании
- для клемм Ducop
- для автомобилей: Opel



620998

2177.22

Съёмник-восстановитель клемм с игольчатой головкой

- для ремонта поврежденных клемм
- наконечник инструмента изготовлен из высококачественной пружинной стали
- шарнирный кожух защищает наконечник инструмента от повреждений
- доступен для большинства типов соединителей, представленных на рынке
- прост и безопасен в использовании
- для клемм Ducop
- для автомобилей: Opel



620999

2177.25

Съёмник-восстановитель клемм с симметричной открытой головкой

- для ремонта поврежденных клемм
- наконечник инструмента изготовлен из высококачественной пружинной стали
- шарнирный кожух защищает наконечник инструмента от повреждений
- доступен для большинства типов соединителей, представленных на рынке
- прост и безопасен в использовании
- для клемм Ducop
- для автомобилей: Daimler Chrysler
- для грузовиков: Mack, Mercedes-Benz, Renault, Volvo



621002

2177.23

Съёмник-восстановитель клемм с симметричной открытой головкой

- для ремонта поврежденных клемм
- наконечник инструмента изготовлен из высококачественной пружинной стали
- шарнирный кожух защищает наконечник инструмента от повреждений
- доступен для большинства типов соединителей, представленных на рынке
- прост и безопасен в использовании
- для клемм Ducop
- для автомобилей: Opel



621000

2177.26

Съёмник-восстановитель клемм с симметричной открытой головкой

- для ремонта поврежденных клемм
- наконечник инструмента изготовлен из высококачественной пружинной стали
- шарнирный кожух защищает наконечник инструмента от повреждений
- доступен для большинства типов соединителей, представленных на рынке
- прост и безопасен в использовании
- для клемм Ducop, MCP, MAK
- для автомобилей: Opel
- для грузовиков и автобусов: MAN, Mercedes-Benz

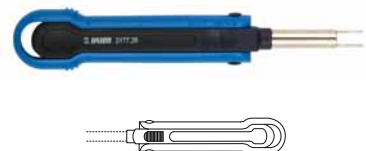

621003

2177.24

Съёмник-восстановитель клемм с симметричной открытой головкой

- для ремонта поврежденных клемм
- наконечник инструмента изготовлен из высококачественной пружинной стали
- шарнирный кожух защищает наконечник инструмента от повреждений
- доступен для большинства типов соединителей, представленных на рынке
- прост и безопасен в использовании
- для клемм Ducop
- для автомобилей: Opel



621001

2177.27

Съёмник-восстановитель клемм с асимметричной открытой головкой

- для ремонта поврежденных клемм
- наконечник инструмента изготовлен из высококачественной пружинной стали
- шарнирный кожух защищает наконечник инструмента от повреждений
- доступен для большинства типов соединителей, представленных на рынке
- прост и безопасен в использовании
- для клемм Ducop
- для автомобилей: Ford, Renault



621004

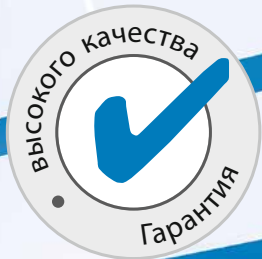

2177.28**Съёмник-восстановитель клемм**

- для ремонта поврежденных клемм
- наконечник инструмента изготовлен из высококачественной пружинной стали
- шарнирный кожух защищает наконечник инструмента от повреждений
- доступен для большинства типов соединителей, представленных на рынке
- прост и безопасен в использовании
- для автомобилей: Fiat, Ford, Honda, Jaguar, Opel, Mazda, Mitsubishi, Porsche, PSA, Renault, Toyota, VW, Audi, Seat, Skoda
- для грузовиков и автобусов: Fendt, Iveco, Mack, Mercedes-Benz, Renault, Scania, Volvo

**621005****2177.31****Съёмник-восстановитель клемм с симметричной открытой головкой**

- для ремонта поврежденных клемм
- наконечник инструмента изготовлен из высококачественной пружинной стали
- шарнирный кожух защищает наконечник инструмента от повреждений
- доступен для большинства типов соединителей, представленных на рынке
- прост и безопасен в использовании
- для плоских клемм без оболочки
- для автомобилей: Daimler Chrysler, VW, Audi, Seat, Skoda

**621008****2177.34****Съёмник-восстановитель клемм с симметричной открытой головкой**

- для ремонта поврежденных клемм
- наконечник инструмента изготовлен из высококачественной пружинной стали
- шарнирный кожух защищает наконечник инструмента от повреждений
- доступен для большинства типов соединителей, представленных на рынке
- прост и безопасен в использовании
- для клемм SLK
- для автомобилей: BMW, Daimler Chrysler, Ford, Mercedes-Benz

**621011****2177.29****Съёмник-восстановитель клемм с игольчатой головкой**

- для ремонта поврежденных клемм
- наконечник инструмента изготовлен из высококачественной пружинной стали
- шарнирный кожух защищает наконечник инструмента от повреждений
- доступен для большинства типов соединителей, представленных на рынке
- прост и безопасен в использовании
- для клемм Micro-Timer I
- для автомобилей: Fiat, Ford, Honda, Jaguar, Opel, Mazda, Mitsubishi, Porsche, PSA, Renault, Toyota, VW, Audi, Seat, Skoda
- для грузовиков и автобусов: Fendt, Iveco, Mack, Mercedes-Benz, Renault, Scania, Volvo

**621006****2177.32****Съёмник-восстановитель клемм с игольчатой головкой**

- для ремонта поврежденных клемм
- наконечник инструмента изготовлен из высококачественной пружинной стали
- шарнирный кожух защищает наконечник инструмента от повреждений
- доступен для большинства типов соединителей, представленных на рынке
- прост и безопасен в использовании
- для клемм VKR
- для грузовиков и автобусов: Mack, MAN, Renault, Volvo

**621009****2177.35****Съёмник-восстановитель клемм с симметричной открытой головкой**

- для ремонта поврежденных клемм
- наконечник инструмента изготовлен из высококачественной пружинной стали
- шарнирный кожух защищает наконечник инструмента от повреждений
- доступен для большинства типов соединителей, представленных на рынке
- прост и безопасен в использовании
- для клемм SLK
- для автомобилей: BMW, Daimler Chrysler, Ford, Mercedes-Benz

**621012****2177.30****Съёмник-восстановитель клемм с игольчатой головкой**

- для ремонта поврежденных клемм
- наконечник инструмента изготовлен из высококачественной пружинной стали
- шарнирный кожух защищает наконечник инструмента от повреждений
- доступен для большинства типов соединителей, представленных на рынке
- прост и безопасен в использовании
- для клемм LKS
- для автомобилей: Fiat, Ford, Mazda, Porsche

**621007****2177.33****Съёмник-восстановитель клемм с игольчатой головкой**

- для ремонта поврежденных клемм
- наконечник инструмента изготовлен из высококачественной пружинной стали
- шарнирный кожух защищает наконечник инструмента от повреждений
- доступен для большинства типов соединителей, представленных на рынке
- прост и безопасен в использовании
- для клемм MKS/MKR
- для грузовиков и автобусов: Mack, MAN, Renault, Volvo

**621010****2177.36****Съёмник-восстановитель клемм с игольчатой головкой**

- для ремонта поврежденных клемм
- наконечник инструмента изготовлен из высококачественной пружинной стали
- шарнирный кожух защищает наконечник инструмента от повреждений
- доступен для большинства типов соединителей, представленных на рынке
- прост и безопасен в использовании
- для паяных клемм
- для автомобилей: Fiat, Ford, Honda, Jaguar, Opel, Mazda, Mitsubishi, Porsche, PSA, Toyota, VW, Audi, Seat, Skoda

**621013**

2177.37

Съёмник-восстановитель клемм с игольчатой головкой

- для ремонта поврежденных клемм
- наконечник инструмента изготовлен из высококачественной пружинной стали
- шарнирный кожух защищает наконечник инструмента от повреждений
- доступен для большинства типов соединителей, представленных на рынке
- прост и безопасен в использовании
- для паяных клемм
- для автомобилей: Fiat, Mercedes-Benz, Saab, Volvo



621014

2177.38

Съёмник-восстановитель клемм с симметричной открытой головкой

- для ремонта поврежденных клемм
- наконечник инструмента изготовлен из высококачественной пружинной стали
- шарнирный кожух защищает наконечник инструмента от повреждений
- доступен для большинства типов соединителей, представленных на рынке
- прост и безопасен в использовании
- для клемм E95
- для автомобилей: BMW, Daimler Chrysler
- для грузовиков и автобусов: MAN



621015

2177.39

Съёмник-восстановитель клемм с симметричной открытой головкой

- для ремонта поврежденных клемм
- наконечник инструмента изготовлен из высококачественной пружинной стали
- шарнирный кожух защищает наконечник инструмента от повреждений
- доступен для большинства типов соединителей, представленных на рынке
- прост и безопасен в использовании
- для клемм LSK 8

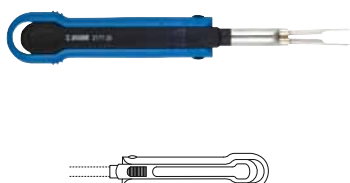

621016

2177.40

Съёмник-восстановитель клемм с симметричной открытой головкой

- для ремонта поврежденных клемм
- наконечник инструмента изготовлен из высококачественной пружинной стали
- шарнирный кожух защищает наконечник инструмента от повреждений
- доступен для большинства типов соединителей, представленных на рынке
- прост и безопасен в использовании
- для клемм Junior/Standard Power Timer, MDK/DFK
- для автомобилей: BMW, Daimler Chrysler, Fiat, Ford, Jaguar, Opel, Mercedes-Benz, Porsche, PSA, Renault, Saab, Volvo, VW, Audi, Seat, Skoda
- * для грузовиков и автобусов: Fendt, Iveco, Mack, MAN, Mercedes-Benz, Renault, Scania, Volvo



621017

2201/2BI

Плоскогубцы для маслосъёмных колпачков клапанов

- материал: специальная углеродистая сталь
- хромирование в соответствии со стандартом EN 12540
- увеличенная длина носиков
- уточнённая форма для быстрого снятия маслосъёмного кольца клапана
- для уплотнительных колпачков штока клапана
- струйное клеймо UNIOR
- износостойкие двухкомпонентные рукоятки
- Плоскогубцы для снятия уплотнения клапана: узкая конструкция обеспечивает доступ к уплотнениям штока клапана, включая двигатели с 4 клапанами на цилиндр с труднодоступными штоками клапанов из-за конструкции головки. Инструмент имеет края с мелкими насечками для прочного захвата уплотнения, закаленную стальную конструкцию и упругие нескользящие рукоятки.



619721

L

275

2202/2BI

Приспособление для снятия пружин

- материал: специальная углеродистая сталь
- целиком подвергнута закалке
- покрытие: хромирование
- благодаря широкому диапазону подходит практически для всех видов двигателей
- поставляется без втулок
- 4 втулки (арт. 2202.1/2) позволяют проводить работы практически на всех типах двигателей и поставляются как запасные части
- позволяет выполнять работу легко и быстро, используя блокировку рычага
- после того, как инструмент будет отрегулирован на первом клапане, скорость работ увеличивается, т.к. нет необходимости в дальнейшей регулировке
- рукоятка с регулировкой позволяет приложить необходимое усилие к пружине
- дополнительная соединительная часть для двигателей больших размеров
- Инструмент применяют для установки и снятия пружин клапанов; он имеет стопорный рычаг и легко регулируемые фитинги, которые позволяют использовать его для всех типов двигателей.

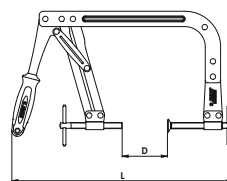

619722

L D

430 20 - 250

2202.1/2

Втулки к приспособлению для снятия пружин клапанов



620567

D

21

620208

25

620209

30

620210

35

620211

43

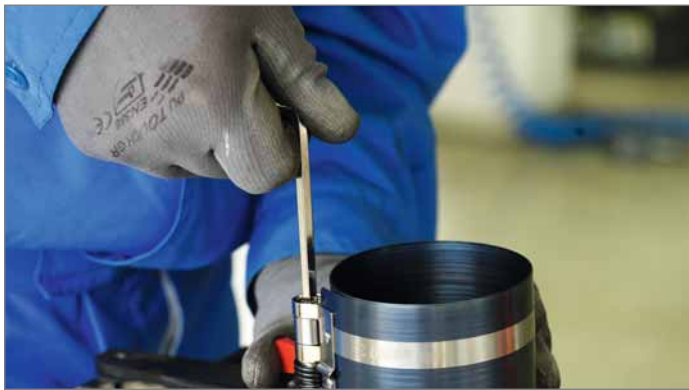

2203/2B1

Приспособление для фиксации и регулировки распределительного вала

- материал: хромованадиевая сталь
- материал штифтов: специальная углеродистая сталь
- для фиксации шкивов распредвалов, нагнетательных насосов
- для синхронизации работы шкивов, расположенных на расстоянии от 24 до 160 мм
- имеющиеся размеры шпилек: Ø5,5; Ø7,7; Ø9,7; Ø11,7; Ø17,8
- износостойкие двухкомпонентные рукоятки
- струйное клеймо UNIOR
- Используется для удержания на месте шкива распределительного вала таким образом, чтобы центральный винт можно было вывинтить до снятия шкива кулачкового распределительного вала. Этот простой в использовании инструмент предназначен для применения со всеми типами шкивов привода распределительного вала.



619723

L

525

2204

Комплект для контроля натяжения ремня распредвала

- лёгок в использовании
- кнопка точной непрерывной установки
- двойная шкала позволяет производить измерения с обеих сторон инструмента
- Инструмент используется для установки натяжения ремня распредвала. Пригоден для ремней различной ширины.
- Использование:
 1. Выбрать надлежащее положение инструмента согласно рекомендациям производителя.
 2. Расположить инструмент для контроля натяжения приводного ремня кулачкового вала.
 3. Значения натяжения приводного ремня кулачкового вала смотреть в прилагаемой таблице «Инструкции по эксплуатации».
 4. Установить требуемое значение на инструменте для контроля натяжения приводного ремня кулачкового вала.
 5. Проверить установку приводного ремня кулачкового вала.
 6. Выполнить необходимые регулировки на устройстве натяжения приводного ремня кулачкового вала.
 7. Снова установить инструмент для контроля натяжения приводного ремня кулачкового вала и убедиться в том, что приводной ремень кулачкового вала натянут надлежащим образом.

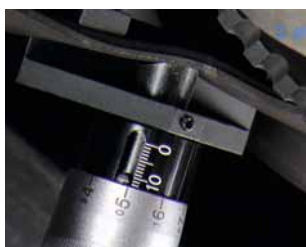

619724

L

98

2205

Приспособление для обжима поршневых колец

- используется для установки колец большинства легковых автомобилей
- качественная конструкция с пружинной стальной оболочкой
- с безопасными установочными винтами
- доступны в широком диапазоне размеров
- Применяется для установки поршней с поршневыми кольцами в цилиндры двигателя.
- Надеть кольца на поршень, сжать их приспособлением и вдавить поршень в цилиндр.

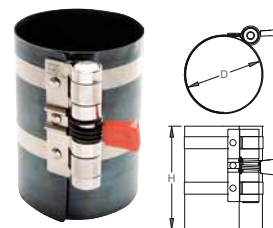

619725

H

50

D

1 3/4" - 3 1/2"

D

40 - 90

619726

H

80

D

2 1/4" - 5"

D

57 - 125

619727

H

80

D

3 1/2" - 7"

D

90 - 175

619729

H

165

D

3 1/2" - 7"

D

90 - 175

2206

Универсальное приспособление для центровки сцепления

- предназначено для большинства транспортных средств с однодисковыми муфтами сцепления
- для муфт сцепления с диаметром вала 15-28 мм
- простота в использовании
- Данное приспособление является универсальным устройством для центрирования дисков сцепления, которое позволяет осуществлять центрирование почти любой стандартной муфты сцепления для легкового автомобиля. Эта операция выполняется непосредственно между диском муфты сцепления и прижимной пластиной путем применения устройства для центрирования дисков сцепления для их соединения друг с другом. После снятия этого устройства, для центрирования дисков сцепления, обе части муфты сцепления соединяются вместе и центрируются относительно своих осей.



619730

2207/2

Головка для форсунок двигателей, 1/2"

- пригодны для различных дизельных двигателей
- Головка используется для удаления и замены дизельных инжекторов без повреждения топливной линии.



619887



6P - 22 мм



DIESEL

619731

12P - 22 мм

DIESEL

619888

12P - 27 мм

BMW, FIAT, Ford

619889

12P - 28 мм

Scania, Volvo, HGV

2208

Съёмник для ребристых приводных шкивов

- Съёмник применяют для демонтажа шкивов различной формы, особенно используемых в легковых автомобилях. Инструмент предназначен для шкивов следующих диаметров: минимум 45 мм; максимум 235 мм. Съёмник полезен для эффективного удаления шкивов в условиях ограниченного пространства без опасности повреждения шкива. Инструмент имеет два типа тянущих зубьев, пригодных для различных типов шкивов.

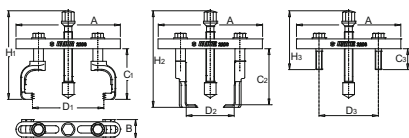

620223	A	B	C1	C2	C3	D1	D2	D3	H1	H2	H3
	171	32	60-82.5	69-91	34	80-150	40-120	40-150	200	213	152



2209

Комбинированная головка для работы с генератором переменного тока

- Инструмент для генератора переменного тока, состоящий из двух деталей, позволяет легко демонтировать и монтировать шкив генератора переменного тока для замены или ремонта шкива и генератора. Генератор блокируется с помощью 10-миллиметровой вставки с профилем XZN; одновременно ослабляется/затягивается винт, удерживающий шкив на валу. Инструмент поставляют в виде торцового ключа на 1/2" с наконечником XZN – M10 и торцового ключа на 1/2" с наконечником TX50.

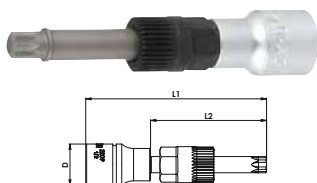

620225	620948	D	L1	L2
M 10	TX 50	23.8	113	75

2210/2

Съёмник зубчатого шкива

- материал: конструкционная углеродистая сталь
- целиком подвергнут закалке и отпуску
- поверхностная обработка: хромированный в соответствии со стандартом EN 12540, винт – с чернением
- Инструмент предназначен для удаления приводных шкивов с торцевыми канавками. Удаляет шкив при абсолютном отсутствии опасности повреждения. Инструмент подстраивается для разных значений диаметра шкива, так как его лапки регулируются.

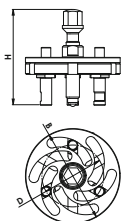

620226	B	D	H
	100	48-82	135

2211

Комплект инструмента для работы со сцеплениями SAC

- материал: конструкционная углеродистая сталь
- подвергнут закалке и отпуску
- Комплект для сцеплений SAC может быть использован для быстрого и профессионального демонтажа и установки сцеплений SAC. Обычно сцепления SAC имеют три спицы, однако некоторые транспортные средства используют версии с четырьмя спицами (например, Mercedes A после 2004 года выпуска). Пригоден почти для всех сцеплений SAC (с тремя и четырьмя спицами), например, VW-Audi, BMW, Mercedes, Volvo, Opel, Renault и т.д.
- Преимущества:
 - Предварительная затяжка упорной пластины во время демонтажа и установки (важна для предотвращения остаточной деформации сцепления).
 - Центровка упорной пластины в направлении к направляющей или к упорной пластине.
 - Демонтаж регулировочного кольца с помощью специальных инструментов.

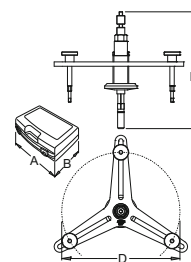

620233	A	B	D	H
	305	268	322	267

6460C6,3

Вставка шлицевая

- специальная легированная сталь
- длительный срок службы
- антикоррозионная защита
- для ручного и электроинструмента
- совместима с магнитными и немагнитными держателями
- изготовлена в соответствии со стандартом ISO 2351

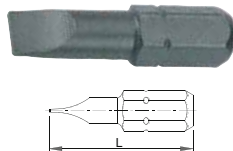

Barcode	a x b	L
602370	0.5 x 3.0	25
602371	0.5 x 4.0	25
602372	0.6 x 3.5	25
602373	0.6 x 4.5	25
602374	0.8 x 4.0	25
602375	0.8 x 5.5	25
602376	1.0 x 5.5	25
602377	1.2 x 6.5	25
602378	1.2 x 8.0	25

6463C6,3

Вставка крестовая (PH)

- специальная легированная сталь
- длительный срок службы
- антикоррозионная защита
- для ручного и электроинструмента
- совместима с магнитными и немагнитными держателями
- изготовлена в соответствии со стандартом ISO 2351

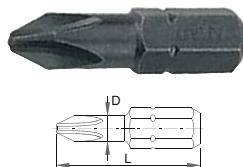

Barcode	+	D	L
602388	PH 0	3	25
602389	PH 1	4.5	25
602390	PH 2	6	25
602391	PH 3	8	25



6463TINC6,3

Вставка крестовая PH

- специальная легированная сталь
- длительный срок службы
- антикоррозионная защита
- для ручного и электроинструмента
- совместима с магнитными и немагнитными держателями
- покрытие: нитрид титана
- изготовлена в соответствии со стандартом ISO 2351

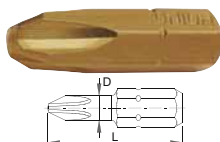

Barcode	+	D	L
604691	PH 1	4.5	25
604692	PH 2	6	25
604693	PH 3	8	25

6464C6,3

Вставка крестовая PH

- специальная легированная сталь
- длительный срок службы
- антикоррозионная защита
- для ручного и электроинструмента
- совместима с магнитными и немагнитными держателями
- изготовлена в соответствии со стандартом ISO 2351

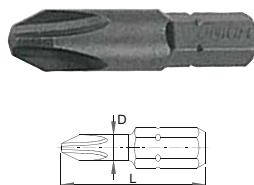

Barcode	+	D	L
602392	PH 3	8	32
602393	PH 4	10	32

6465C6,3

Вставка крестовая PH

- специальная легированная сталь
- длительный срок службы
- антикоррозионная защита
- для ручного и электроинструмента
- совместима с магнитными и немагнитными держателями
- изготовлена в соответствии со стандартом ISO 2351

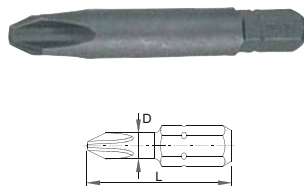

Barcode	+	D	L
602394	PH 1	4.5	50
602395	PH 2	6	50
602396	PH 3	8	50

6466C6,3

Вставка крестовая PZ

- специальная легированная сталь
- длительный срок службы
- антикоррозионная защита
- для ручного и электроинструмента
- совместима с магнитными и немагнитными держателями
- изготовлена в соответствии со стандартом ISO 2351

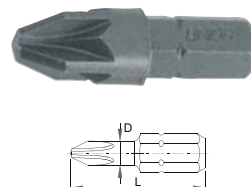

Barcode	+	D	L
602397	PZ 1	4.5	25
602398	PZ 2	6	25
602399	PZ 3	8	25

6466TINC6,3

Вставка крестовая PZ

- специальная легированная сталь
- длительный срок службы
- антикоррозионная защита
- для ручного и электроинструмента
- совместима с магнитными и немагнитными держателями
- покрытие: нитрид титана
- изготовлена в соответствии со стандартом ISO 2351

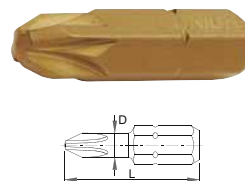

Barcode	+	D	L
604694	PZ 1	4.5	25
604695	PZ 2	6	25
604696	PZ 3	8	25

6469C6,3

Вставка-шестигранник

- специальная легированная сталь
- длительный срок службы
- антикоррозионная защита
- для ручного и электроинструмента
- совместима с магнитными и немагнитными держателями
- изготовлена в соответствии со стандартом ISO 2351

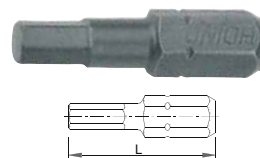

Barcode	+	L
602400	2.5	25
602401	3	25
602402	4	25
602403	5	25
602404	6	25

6472C6,3

Вставка с профилем TORX

- специальная легированная сталь
- длительный срок службы
- антикоррозионная защита
- для ручного и электроинструмента
- совместим с магнитными и немагнитными держателями

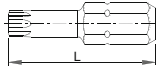

Barcode	Star	L
602405	TX 6	25
602406	TX 7	25
602407	TX 8	25
602408	TX 9	25
602409	TX 10	25
602410	TX 15	25
602411	TX 20	25
602412	TX 25	25
621283	TX 27	25
621284	TX 30	25
621285	TX 40	25

6472TINC6,3

Вставка с профилем TORX

- специальная легированная сталь
- длительный срок службы
- антикоррозионная защита
- для ручного и электроинструмента
- совместима с магнитными и немагнитными держателями
- покрытие: нитрид титана

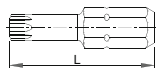

Barcode	Star	L
604699	TX 10	25
604700	TX 15	25
604701	TX 20	25
604702	TX 25	25
604825	TX 30	25

6480C8

Вставка шлицевая

- специальная легированная сталь
- длительный срок службы
- антикоррозионная защита
- для ручного и электроинструмента
- совместима с магнитными и немагнитными держателями
- изготовлена в соответствии со стандартом ISO 2351

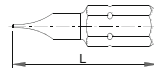

Barcode	a x b	L
602414	1.0 x 5.5	41
602415	1.2 x 6.5	41
602416	1.2 x 8.0	41
602417	1.6 x 8.0	41
602418	1.6 x 10.0	41
602419	2.0 x 12.0	41

6483C8

Вставка крестовая PH

- специальная легированная сталь
- длительный срок службы
- антикоррозионная защита
- для ручного и электроинструмента
- совместима с магнитными и немагнитными держателями
- изготовлена в соответствии со стандартом ISO 2351

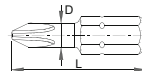

Barcode	+	D	L
602422	PH 1	4.5	32
602423	PH 2	6	32
602424	PH 3	8	32

6484C8

Вставка крестовая PH

- специальная легированная сталь
- длительный срок службы
- антикоррозионная защита
- для ручного и электроинструмента
- совместима с магнитными и немагнитными держателями
- изготовлена в соответствии со стандартом ISO 2351

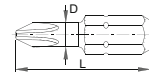

Barcode	+	D	L
602425	PH 4	10	38

6486C8

Вставка крестовая PZ

- специальная легированная сталь
- длительный срок службы
- антикоррозионная защита
- для ручного и электроинструмента
- совместима с магнитными и немагнитными держателями
- изготовлена в соответствии со стандартом ISO 2351

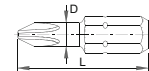

Barcode	+	D	L
602426	PZ 1	4.5	32
602427	PZ 2	6	32
602428	PZ 3	8	32

6489C8

Вставка-шестигранник

- специальная легированная сталь
- длительный срок службы
- антикоррозионная защита
- для ручного и электроинструмента
- совместима с магнитными и немагнитными держателями
- изготовлена в соответствии со стандартом ISO 2351

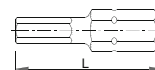

Barcode	Hex	L
602429	3	30
602430	4	30
602431	5	30
602432	6	30
602433	7	30
602434	8	30
602435	10	30





6492C8

Вставка с профилем TORX

- специальная легированная сталь
- длительный срок службы
- антикоррозионная защита
- для ручного и электроинструмента
- совместима с магнитными и немагнитными держателями

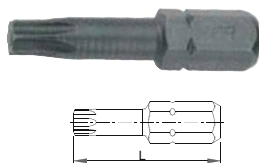

Barcode	Symbol	L
605518	TX 20	30
602436	TX 25	30
602437	TX 27	30
602438	TX 30	30
602439	TX 40	30
602440	TX 45	30
602441	TX 50	30

6500E6,3

Вставка шлицевая удлиненная

- специальная легированная сталь
- длительный срок службы
- антикоррозионная защита
- для ручного и электроинструмента
- совместим с магнитными и немагнитными держателями
- изготовлена в соответствии со стандартом ISO 2351

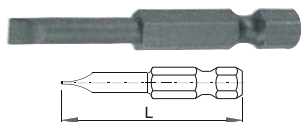

Barcode	a x b	L
602510	0.5 x 3.0	50
602511	0.5 x 4.0	50
602512	0.6 x 3.5	50
602513	0.6 x 4.5	50
602514	0.8 x 4.0	50
602515	0.8 x 5.5	50
602516	1.0 x 5.5	50
602517	1.2 x 6.5	50
602518	1.2 x 8.0	50

6503E6,3

Вставка крестовая PH удлиненная

- специальная легированная сталь
- длительный срок службы
- антикоррозионная защита
- для ручного и электроинструмента
- совместима с магнитными и немагнитными держателями
- изготовлена в соответствии со стандартом ISO 2351

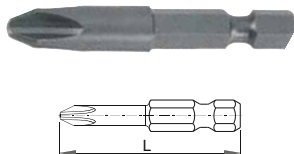

Barcode	Symbol	D	L
602519	PH 1	4.5	50
602520	PH 2	6	50
602521	PH 3	8	50

6506E6,3

Вставка крестовая PZ удлиненная

- специальная легированная сталь
- длительный срок службы
- антикоррозионная защита
- для ручного и электроинструмента
- совместима с магнитными и немагнитными держателями
- изготовлена в соответствии со стандартом ISO 2351

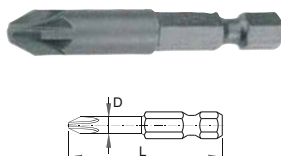

Barcode	Symbol	D	L
602522	PZ 1	4.5	50
602523	PZ 2	6	50
602524	PZ 3	8	50

6509E6,3

Вставка-шестигранник удлиненная

- специальная легированная сталь
- длительный срок службы
- антикоррозионная защита
- для ручного и электроинструмента
- совместима с магнитными и немагнитными держателями
- изготовлена в соответствии со стандартом ISO 2351

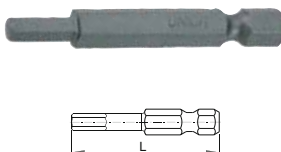

Barcode	Symbol	L
602525	2.5	50
602526	3	50
602527	4	50
602528	5	50
602529	6	50

6515E6,3

Вставка четырехгранник SQ

- специальная легированная сталь
- длительный срок службы
- антикоррозионная защита
- для ручного и электроинструмента
- совместима с магнитными и немагнитными держателями

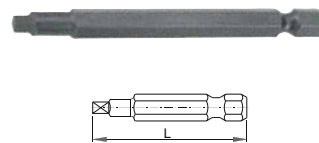

Barcode	Symbol	L
603417	SQ 1	75
603418	SQ 2	75
603419	SQ 3	75

6715E6,3

Переходник магнитный 1/4"-6,3

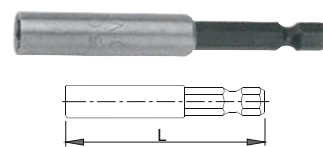

Barcode	Symbol	L
603028	E6.3 (1/4")	77

6762

Отвёртка ударная с набором вставок



Barcode	№	Symbol
605061	6762	14
6480C8 (1.2 x 6.5 x 41, 1.6 x 8.0 x 41, 2.0 x 12.0 x 41), 6483C8 (PH 2, PH 3), 6484C8 (PH 4), 6489C8 (5, 6), 6492C8 (TX 25, TX 30, TX 40, TX 20), 6762.1 (144), 6762.2 (1/2" - 5/16")		

6762.1

Отвёртка ударная

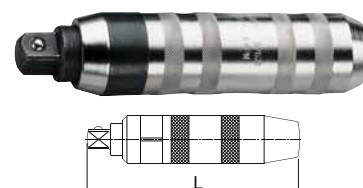

Barcode	Symbol	L
605062	1/2"	144

6762.2

Переходник 1/2"-5/16"



		L
605063	1/2" - 5/16"	37

6776PB21

Набор вставок в пластиковом кейсе



	№	
621650	6776PB21	21
6460C6,3 (0.5 x 4.0, 0.8 x 5.5, 1.2 x 6.5), 6466C6,3 (PZ 1, PZ 2, PZ 3), 6472C6,3 (TX 8, TX 9, TX 10, TX 15, TX 20, TX 25, TX 27, TX 30, TX 40), 6469C6,3 (3, 4, 5, 6), 6463C6,3 (PH 1, PH 2), 6715E6,3 (E6.3 (1/4"))		

6778

Набор вставок



	№	
605527	6778	TX 10 - TX 25 / 18
6460C6,3 (0.5 x 4.0, 0.8 x 5.5, 1.2 x 6.5), 6463C6,3 (PH 1, PH 2, PH 3), 6466C6,3 (PZ 1, PZ 2, PZ 3), 6469C6,3 (3, 4, 5, 6), 6472C6,3 (TX 10, TX 15, TX 20, TX 25), 6715E6,3 (E6.3 (1/4"))		

6778/5A

Набор вставок



	№	
603771	6778/5A	10
6463C6,3 (PH1 - 3 шт., PH2 - 5 шт., PH3 - 2 шт.)		

6778/2A

Набор вставок



	№	
603768	6778/2A	6 (по 1 шт. каждой)
6460C6,3 (0.5 x 4.0, 0.8 x 5.5, 1.2 x 6.5), 6463C6,3 (PH 1, PH 2, PH 3)		

6778/8A

Набор вставок



	№	
603774	6778/8A	TX 8 - TX 25 / 10
6472C6,3 (TX8 - 1 шт., TX9 - 1 шт., TX10 - 2 шт., TX15 - 2 шт., TX20 - 2 шт., TX25 - 2 шт.)		

6777

Набор вставок



	№	
605526	6777	10
6460C6,3 (0.5 x 4.0, 0.8 x 5.5, 1.2 x 6.5), 6463C6,3 (PH 1, PH 2, PH 3), 6466C6,3 (PZ 1, PZ 2, PZ 3), 6715E6,3 (E6.3 (1/4"))		



A

Пластиковый подвес A

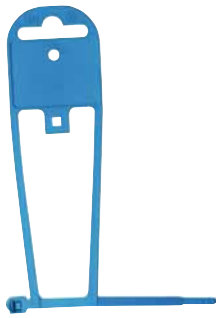

610696



B

Пластиковый подвес B

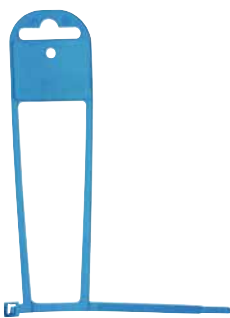

610697



C

Пластиковый подвес C



610698



D

Пластиковый подвес D



610699



T

Пластиковый подвес T

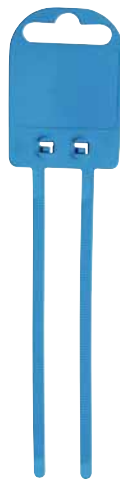

610700



N1/4

Пластиковый подвес N 1/4



610701



N3/8

Пластиковый подвес N 3/8



610702



N1/2

Пластиковый подвес N 1/2



610703



N3/4

Пластиковый подвес N 3/4



610953



I1

Пластиковый подвес I1



610704



I2

Пластиковый подвес I2



610705



I3
 Пластиковый подвес I3



610706

UV
 Пластиковый подвес UV



619392

I4
 Пластиковый подвес I4



610707

O140
 Пластиковый подвес O 140



610714

U
 Пластиковый подвес U



615088

O180
 Пластиковый подвес O 180



610715



SDSPLUS
 Пластиковый подвес SDS PLUS



617498

SDSMAX
 Пластиковый подвес SDS MAX



617499

